

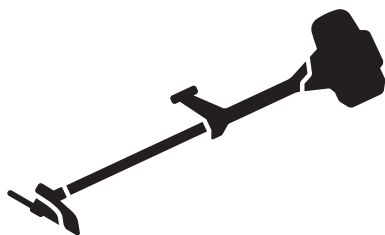

Husqvarna®



535iFR, 535iRXT, 535iRX

| | |
|----|---------------------|
| HU | Használati utasítás |
| PL | Instrukcja obsługi |
| SK | Návod na obsluhu |
| CS | Návod k použití |

| |
|--------|
| 2-32 |
| 33-64 |
| 65-95 |
| 96-125 |

TARTALOMJEGYZÉK

| | | | |
|--------------------|----|--|----|
| Bevezető..... | 2 | Hibaelhárítás..... | 27 |
| Biztonság..... | 4 | Szállítás, tárolás és ártalmatlanítás..... | 28 |
| Összeszerelés..... | 12 | Műszaki adatok..... | 28 |
| Üzemeltetés..... | 18 | Tartozékok..... | 30 |
| Karbantartás..... | 24 | Megfelelőségi nyilatkozat..... | 31 |

Bevezető

Termékleírás

Ez a termék egy akkumulátorról működtetett villanymotoros fűvágó/fűkasza.

Folyamatosan dolgozunk azon, hogy javítani tudjuk az ügyfeleink használat közbeni biztonságát és hatékonyságát. További tájékoztatásért forduljon az illetékes szakszervizhez.

Rendeltetésszerű használat

A termékre szerelt fűrészláncával, fűvágó késsel vagy szegélyvágó fejjel különféle növényzetet vághat.

A termék áttekintése

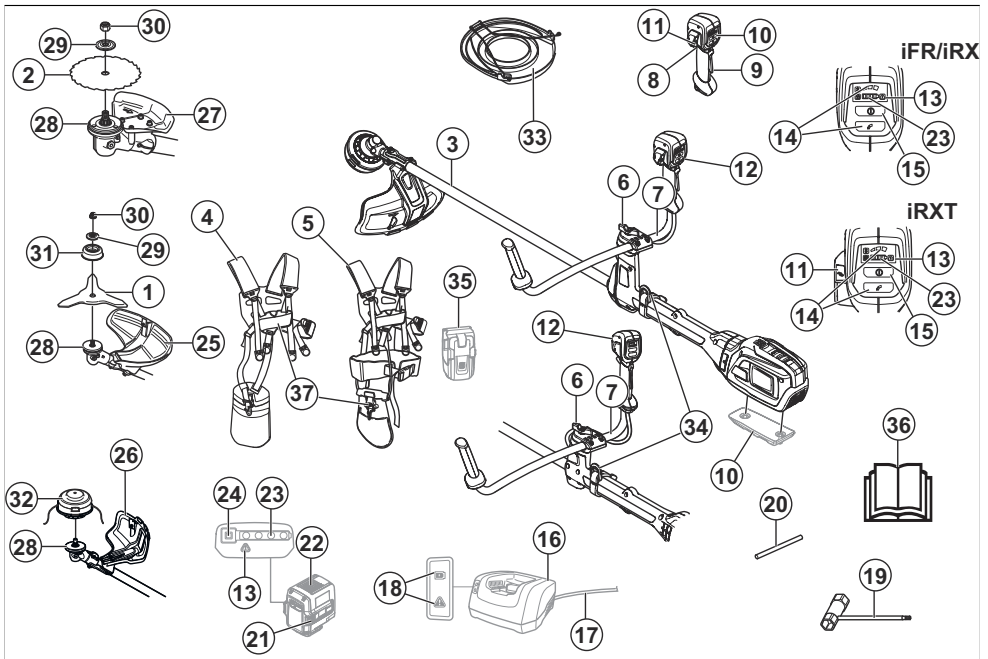

1. Fűvágó kés
2. Fűrészláncsa (535iFR)
3. Nyél
4. Balance 55 heveder (535iFR, 535iRX)
5. Balance XB heveder (535iRXT)
6. Gomb

7. Markolat
8. Kapcsológomb
9. Kapcsológomb retesze
10. Kiegészítő súly (tartozék)
11. ErgoFeed gomb (535iRXT)
12. Fogantyú
13. Figyelmeztetésjelző (LED)
14. Sebességmód gomb
15. Indító-/leállítógomb
16. Töltő
17. Töltőkábel
18. Bekapcsolás- és figyelmeztetésjelző (LED)
19. Kombinált kulcs
20. Rögzítőcsap
21. Akkumulátorkioldó gombok
22. Akkumulátor
23. Töltöttségi állapot
24. Akkumulátorjelző gomb
25. Fűvágó kés védőburkolata
26. Trimmervédő
27. Fűrészárca-védő (535iFR)
28. Hajtótárca
29. Alátét
30. Önbiztosító anya
31. Támasztócsésze
32. Damiifj
33. Szállításnál használt védőburkolat
34. Hevedertartó horog
35. Akkumulátortartó (tartozék)
36. Kezelői kézikönyv
37. Gyorskioldó mechanizmus

A terméken található jelzések



FIGYELMEZTETÉS! A termék veszélyes lehet! A vigyázatlan vagy helytelen használat komoly vagy halálos kimenetelű sérülésekhez vezethet a dolgozó illetve környezete számára. Rendkívül fontos, hogy végigolvassa és megértse a használati utasítást. A termék használatba vétele előtt olvassa el figyelmesen a használati utasítást, és győződjön meg róla, hogy megértette a benne foglaltakat.



Használjon védősisakot minden olyan helyen, ahol tárgyak hullhatnak le. Használjon jóváhagyott fülvédőt. Használjon jóváhagyott védőszemüveget.



A kimenőtengely maximális fordulatszám.



A termék tárgyakat repíthet szét, amelyek sérülést okozhatnak.



Ez a termék megfelel a vonatkozó EK-irányelveknek.



A termék megfelel a vonatkozó egyesült királyságbeli irányelveknek.



A termék használata közben tartson legalább 15 méteres távolságot az emberektől és az állatoktól.



Késélyveszély, ha a vágószerkezet akadályba ütközik. A termék akár testrészeket is levághat. A termék használata közben tartson legalább 15 méteres távolságot az emberektől és az állatoktól.



Használjon jóváhagyott védőkesztyűt.



Használjon csúszásálló munkavédelmi bakancsot.



Kizárólag rugalmas vágószálat használjon. Ne használjon fém vágóelemeket.



Fröccsenő víz ellen védett.



A környezeti zajkibocsátásra vonatkozó címke az EU-s (beleértve a New South Wales területén érvényes szabályozást) és az egyesült királyságbeli irányelveknek és szabályozásoknak megfelelően. A termék garantált hangteljesítményszintjére vonatkozó adatok megtalálhatók az alábbi részen: *Műszaki adatok* 28. oldalon és a címkén.



A terméken vagy a csomagoláson található szimbólum azt jelzi, hogy ezt a terméket nem szabad a háztartási hulladék közé helyezni. A leselejtezett terméket le kell adni a megfelelő újrahasznosítási létesítményben.

Gyártó

Husqvarna AB

Drottninggatan 2, SE-561 82 Huskvarna, Sweden, tel:
+46-36-146500

Termékszavatosság

A termék szavatosságra vonatkozó jogszabályok értelmében nem vagyunk felelősek a termékeink által okozott károkért az alábbi esetekben:

- a termék javítását helytelenül végezték;
- a termék javítása nem a gyártótól származó vagy általa jóváhagyott alkatrészekkel történt;
- a terméket nem a gyártótól származó vagy általa jóváhagyott kiegészítővel szerelték fel;
- a termék javítását nem hivatalos szakszerviz vagy jóváhagyott egyéb szerviz végezte.



Egyenáram.



Minden testrészét tartsa távol a forró felületektől.



Ha a termék *Bluetooth®* vezeték nélküli technológiával is rendelkezik, a *Bluetooth®* szimbólum fel van tüntetve a terméknév címkéjén. Lásd: *Husqvarna Connect 18. oldal*on.

ééééhxxxx

Az adattáblán megtalálható a sorozatszám. **éééé** a gyártási év, **hh** a gyártási hét, **xxxx** pedig a sorozatszám.

Megjegyzés: A terméken szereplő többi jelölés/címke a további piacok specifikus vizsgáztatási követelményeire vonatkozik.

Biztonság

Biztonsági meghatározások

A figyelmeztetések, óvintézkedések és megjegyzések a használati utasítás kiemelten fontos részeire hívják fel a figyelmet.



FIGYELMEZTETÉS: Akkor használatos, ha a kézikönyv utasításainak be nem tartása esetén fennáll a kezelő vagy a közelben tartózkodók sérülésének vagy halálának veszélye.



VIGYÁZAT: Akkor használatos, ha a kézikönyv utasításainak be nem tartása esetén fennáll a vagyoni kár, illetve a termék vagy a környező terület károsodásának veszélye.

Megjegyzés: További információt biztosít az adott helyzetben szükséges tennivalókról.

A motoros szerszámmal kapcsolatos általános biztonsági figyelmeztetések



FIGYELMEZTETÉS: Olvassa el a jelen szerszámgépre vonatkozó összes biztonsági utasítást, útmutatást, ábrát és specifikációt. A az alább felsorolt utasítások

figyelman kívül hagyása áramütést, tüzet és/vagy komoly sérülést okozhat.

- **Tegyen el minden figyelmeztetést és utasítást, mert a jövőben szüksége lehet rájuk.** A „motoros szerszám” kifejezés a figyelmeztetésekben a hálózatról működő (vezetékes) motoros szerszámra vagy az akkumulátorral működő (vezeték nélküli) motoros szerszámra vonatkozik.

A munkaterület biztonsága

- **Tartsa távol a munkaterület tisztán és világítsa meg jól.** A zsúfolt vagy sötét területeken könnyen bekövetkeznek balesetek.
- **Ne működtesse a motoros szerszámot robbanásveszélyes környezetben, pl. gyúlékony folyadékok, gázok vagy por jelenlétében.** A motoros szerszám szikrát vethet, amely begyűjthetja a port vagy a kipárolgást.
- **Tartsa távol a gyermekeket és a szemlélődőket a motoros szerszám működtetése közben.** A figyelem elvonása miatt elvesztheti az uralmát a szerszám felett.

Elektromos biztonság

- **A motoros szerszám dugaszának illeszkednie kell az aljzatba. A dugón soha semmilyen átalakítást ne végezzen. Ne használjon adapter dugaszt a földelt motoros szerszámokhoz.** Kisebb az áramütés veszélye, ha eredeti dugókat és hozzájuk illő aljzatokat használ.

- **Kerülje el a földelt felületekkel, pl. csövekkel, radiátorokkal, tűzhelyekkel és hűtőszekrényekkel való érintkezést.** Megnövekszik az áramütés veszélye, ha a teste le van földelve.
- **Ne tegye ki a motoros szerszámot esőnek, és ne tartsa azt nedves környezetben.** A gépbe jutó víz növeli az áramütés kockázatát.
- **Ne bányon durván a kábelrel. Soha ne használja a kábelt a motoros szerszám hordozására, húzására vagy a dugasz kihúzására. Tartsa távol a kábelt hőtől, olajtól, éles szélektől vagy mozgó alkatrészekről.** A sérült vagy összegabalyodott kábelek megnövelik az áramütés kockázatát.
- **Ha kültéren használja a motoros szerszámot, használjon kültéri használatra megfelelő hosszabbítókábelt.** A kültéri alkalmazáshoz megfelelő hosszabbító használata csökkenti az áramütés veszélyét.
- **Ha a szerszámgépet feltétlenül nedves helyen kell használni, alkalmazzon életvédelmi relével (RCD) védett tápellátást.** Az RCD használatával csökkenthető az áramütés kockázata.

Személyes biztonság

- **Legyen elővigyázatos, figyeljen arra, amit csinál, és használja a józan esztét a motoros szerszám működtetése során. Ne használja a motoros szerszámot, ha fáradt, vagy ha gyógyszer, gyógykezelés vagy alkohol hatása alatt áll.** A szerszám működése közben egy pillanatnyi figyelemkiesés súlyos személyi sérülést okozhat.
- **Használjon személyi védőfelszerelést. Mindig használjon szemvédőt.** A megfelelő környezetben a védőfelszerelések, például a pormaszk, a csúszásgátló védőcipő, a kemény fejtűvédő és a fülvédő használata csökkenti a személyi sérülések kockázatát.
- **Akadályozza meg a véletlen indítást. Ellenőrizze, hogy a bekapcsoló gomb kikapcsolt állásban van-e, mielőtt csatlakoztatja az áramforrást és/vagy az akkumulátort, illetve felveszi vagy szállítja a szerszámot.** Az ujjá kapcsolón tartásával vagy a bekapcsolt motoros szerszám áram alá helyezésével balesetet okozhat.
- **Távolítson el minden beállító kulcsot vagy csavarkulcsot, mielőtt bekapcsolná a motoros szerszámot.** A motoros szerszám forgó alkatrészéhez csatlakozó kulcs vagy más szerszám személyi sérülést okozhat.
- **Ne nyújtózkodjon a termékkel. Mindig szilárdan álljon a talajon, és őrizze meg az egyensúlyát.** Így jobban uralhatja a motoros szerszámot váratlan helyzetekben.
- **Öltözködjön megfelelően. Ne viseljen ékszereket, rövidnadrágot, szandált, illetve ne legyen mezítlán.** Tartsa távol a haját és ruházatát a mozgó alkatrészekről. A mozgó alkatrészek bekaphatják a laza ruhát, az ékszert vagy a hosszú haját.
- **Ha a készülékhez csatlakoztatható porgyűjtő berendezés, akkor mindig csatlakoztassa és**

használja azt. A porgyűjtő alkalmazása csökkenti a porral kapcsolatos veszélyeket.

- **A szerszámok rendszeres használatából adódó tapasztalata ne vezessen oda, hogy a terméket könnyelműen, a szerszámbiztonsági alapelvek figyelmen kívül hagyásával működteti.** Egy gondatlanul kivitelezett művelet akár egy századmásodperc alatt is súlyos sérüléshez vezethet.

A motoros szerszám használata és karbantartása

- **Ne erőltesse a motoros szerszámot. Használjon a feladathoz megfelelő motoros szerszámot.** A megfelelő szerszámgép jobb és biztonságosabb munkát fog végezni azon a sebességen, amire tervezték.
- **Ne használja a motoros szerszámot, ha a kapcsoló nem kapcsolja ki vagy be.** A kapcsolóval nem vezérelhető szerszámgépek veszélyesek és javítandók.
- **Húzza ki a dugaszt az áramforrásból és/vagy vegye ki az akkumulátort (amennyiben kivethető), ha bármilyen beállítást végez, kicserél egy tartozékot vagy tárolja a motoros szerszámot.** Az ilyen megelőző biztonsági intézkedések csökkentik a motoros szerszám véletlen elindításának veszélyét.
- **A nem használt motoros szerszámot tartsa távol a gyerekektől, és ne engedje, hogy olyan személyek működtessék, akik nem ismerik a motoros szerszámot és ezeket az utasításokat.** A motoros szerszámok képzetlen felhasználók kezében veszélyt jelentenek.
- **Végezze el a szerszámgépek és tartozékok karbantartását. Ellenőrizze a mozgó alkatrészek hibás elhelyezkedését és rögzítését, az alkatrészek sérülését, és minden olyan állapotot, amely hatással lehet a szerszám működésére. Ha sérült, javíttassa meg a motoros szerszámot használat előtt.** A rosszul karbantartott motoros szerszámok rengeteg balesetet okoznak.
- **Tartsa élesen és tisztán a vágószerszámokat.** A megfelelően karbantartott, éles vágószerszámok kevésbé hajlamosak a beszorulásra, és könnyebb kezelni őket.
- **A szerszámot, a tartozékokat és az alkatrészeket stb. ezen utasításokkal összhangban használja, vegye figyelembe a munkakörülményeket és az elvégzendő feladatot.** Ha a szerszámgépet másféle tevékenységre használják, mint amire tervezték, veszélyes helyzet állhat elő.
- **A fogantyúkat és fogófelületeket tartsa szárazon, tisztán, olaj- és zsírmentesen.** A csúszós fogantyúk és fogófelületek nem teszik lehetővé a szerszám biztonságos kezelését és irányítását váratlan helyzetekben.

Az akkumulátor használata és karbantartása

- **Csak a gyártó által meghatározott töltővel töltsé.** Az a töltő, amelyik az egyik típusú akkumulátorhoz használható, tűzveszélyes lehet, ha másik típusú akkumulátorral használják.
- **A motoros szerszámokat csak a típusuknak megfelelő akkumulátorokkal használja.** Bármilyen más típusú akkumulátor használata sérülés- és tűzveszélyes.
- **Amikor az akkumulátort nem használja, tartsa távol más fémtárgyaktól, például gémpapcsoktól, érméktől, kulcsoktól, tűktől, csavaroktól vagy más kisebb fémtárgyaktól, amelyek összekapcsolhatják a sarukat.** Az akkumulátorsaruk rövidre zárása égést vagy tüzet okozhat.
- **Nem megfelelő körülmények hatására az akkumulátorból folyadék szivároghat ki. Kerülje az érintkezést. Ha ez véletlenül mégis megtörténik, öblítse le vízzel. Ha a folyadék szembe kerül, forduljon orvoshoz.** Az akkumulátorból távozó folyadék irritációt vagy égési sérülést okozhat.
- **Ne használjon sérült vagy módosított akkumulátort vagy szerszámot.** A sérült vagy módosított akkumulátorok kiszámíthatatlanul viselkedhetnek, ami tüzet, robbanást vagy sérülést okozhat.
- **Az akkumulátort vagy szerszámot ne tegye ki tűznek vagy túl magas hőmérsékletnek.** A tűznek való kitettség, illetve a 130 °C feletti hőmérséklet robbanást okozhat.
- **Kövessse a töltésre vonatkozó utasításokat, és ne töltsé az akkumulátort vagy a szerszámot az utasításokban megadott hőmérséklet-tartományon kívül.** A nem megfelelő, illetve a megadott tartományon kívül eső hőmérsékleten való töltés károsíthatja az akkumulátort és növeli a tűzveszélyt.
- **Távolítsa el az akkumulátort a szerszámból, mielőtt módosításokat végezne rajta, tartozékokat cserélne vagy eltávolítaná a szerszámot.** Az ilyen megelőző biztonsági óvintézkedések csökkentik az akkumulátoros szerszám véletlen elindításának veszélyét.

Szervizelés

- **A motoros szerszám szervizelését képzett szerelővel végeztesse el, aki kizárólag eredeti cserealkatrészeket használ.** Így fenntartható a motoros szerszám biztonsága.
- **Soha ne szervizelje a sérült akkumulátort.** Az akkumulátor szervizelését csak a gyártó vagy egy hivatalos szolgáltató végezheti el.

Egyéb általános biztonsági információk

- Kapcsolja ki a terméket, mielőtt másik helyre megy vele. Amikor más személynek adja át a terméket, vegye ki belőle az akkumulátort.
- Kizárólag abban az esetben tegye le a terméket, ha kikapcsolta azt és kivette belőle az akkumulátort. Ne hagyja felügyelet nélkül a bekapcsolt terméket.

- A vágóeszköz nem áll le azonnal a termék kikapcsolásakor.
- A gázkar eredeti helyzetbe való visszatérése után a tárcsának teljesen meg kell állnia.
- A termék használata előtt, illetve ütközés után ellenőrizze, hogy nem láthatók-e a terméken kopás vagy sérülés nyomai, és szükség esetén gondoskodjon a javításról.
- Ha működés közben valami beleakad a vágófelszerelésbe, állítsa le és kapcsolja ki a terméket. Győződjön meg arról, hogy a vágófelszerelés teljesen leállt-e. A termék és/vagy a vágószerkezet tisztítása, ellenőrzése vagy javítása előtt vegye ki az akkumulátort.
- Használat előtt ellenőrizze a terméket. Lásd: *Biztonság4. oldal* és *Karbantartás24. oldal*. Ne használjon hibás terméket. Végezze el a jelen használati utasításban előírt ellenőrzési, karbantartási és szervizmunkákat.
- A hibás vágófelszerelés használata növelheti a balesetveszélyt.
- Ellenőrizze, nem piszkos-e a fogaskerék, és nincs-e rajta repedés. Kéfével tisztítsa meg a fogaskereket a fűtől és levelektől. Ha szükséges, viseljen kesztyűt.
- A szellőzőnyílásokat mindig tartsa szennyeződésmentesen.
- Ellenőrizze, jól fel van-e helyezve a nyírófej a fűszegélynyíróra.
- A gép elindítása előtt az összes burkolatot, védőlemezt és fogantyút fel kell szerelni.
- Ellenőrizze, hogy a termék teljes mértékben működőképes állapotban van-e. Ellenőrizze, hogy az anyák és csavarok szorosan meg vannak-e húzva.
- Ellenőrizze, hogy a szegélynyíró fej és a szegélynyíró védőburkolata sértetlenek-e, és hogy nincsenek-e rajtuk repedések. Cserélje ki a damilfejet és a trimmervédőt, ha azok ütésnek lettek kitéve, vagy ha repedések vannak rajtuk. Mindig a vágófelszereléshez javasolt pengévédőt használja. Lásd a Műszaki adatok című fejezetet.
- Ez a termék veszélyes szerszám, ha nem körültekintően járnak el a használata során, vagy nem megfelelőképpen használják. A gép a kezelő és mások súlyos sérülését és halálát okozhatja.
- A készüléket csökkent fizikai, érzékelési vagy mentális képességekkel rendelkező, illetve a szükséges tapasztalattal és tudással nem rendelkező személy (beleértve a gyermekeket is) csak akkor használhatja, ha a biztonságukért felelős személy felügyeli őket vagy útmutatást nyújt számukra. Biztosítsa, hogy a gyermekek ne játszanak a készülékkel.
- Soha ne engedje, hogy gyermekek használják a gépet, vagy a gép közelében tartózkodjanak. Mivel a gép könnyen indul, szigorú felügyelet nélkül a gyermekek könnyen beindíthatják. Ez súlyos személyi sérüléshez vezethet. Ezért mindig válassza le az akkumulátort, ha nem tud folyamatosan felügyelni a gépre.

- Soha ne engedje, hogy gyermek vagy a termék használatában nem jártas személy használja vagy szervelje a terméket, illetve az akkumulátort.
- A használatot nemzeti vagy helyi előírások szabályozhatják. Tartsa be a vonatkozó előírásokat.
- A berendezést zárható helyen tartsa, hogy ne kerülhessen gyermekek vagy illetéktelen személyek kezébe.
- Tárolás és szállítás során mindig használja a szállítási biztosítószerkezetet.
- A kezét és lábát mindig tartsa távol a vágási területtől, különösen a motor bekapcsolásakor.
- Se a kezével, se a lábával ne érjen a vágófelszereléshez, amíg az teljesen le nem áll a termék kikapcsolását követően.
- Amíg a termék működésben van, vagy a vágószerkezet forog, ne távolítsa el és másoknak se engedje, hogy eltávolítsák a levágott anyagokat a termékről, mert ez súlyos sérüléseket okozhat.
- Ne feledje, hogy a kezelő, azaz Ön a felelős más személyek vagy azok tulajdonának sérüléseiről vagy veszélyeztetéséért.
- A termék eredeti kivitelezésén a gyártó cég engedélye nélkül semmilyen módosítást sem szabad végezni. Mindig eredeti tartozékokat használjon. Nem engedélyezett módosítások és/vagy pótkatrészek komoly sérülésekhez vagy halálos balesetekhez vezethetnek. Előfordulhat, hogy a garancia nem terjed ki a nem engedélyezett tartozékok vagy cserealkatrészek használatából adódó károkra és felelősségre.
- A termékhez a műszaki adatokat ismertető fejezetben javasolt vágófelszereléseken kívül semmilyen egyéb tartozék nem használható.
- Soha ne használjon olyan terméket, amelynek eredeti konstrukciójában bármilyen módon is változtattak.
- Soha ne használjon olyan terméket, amely hibás. Végezze el az ebben a használati utasításban előírt ellenőrzési, karbantartási és szervizmunkákat. Bizonyos karbantartási és szervizmunkákat szakembernek kell végrehajtania. Lásd a Karbantartás című fejezetben leírtakat.
- A rossz időben végzett munka fárasztó, és gyakran kockázatokkal is jár. Fokozott veszély miatt a gép használata rossz időjárási körülmények között, például sűrű ködben, intenzív esőzések, erős szélben, rendkívüli hidegben és villámláskor nem ajánlott.
- Csak akkor dolgozzon létrán, széken vagy más emelvényen, ha azt teljes mértékben rögzítette.
- Tárolja zárt térben a használaton kívüli terméket – Ha nem használja a terméket, tárolja beltéren.
- Lehetetlen az összes elképzelhető helyzetet ismertetni. Mindig megfontoltan és előrelátóan tevékenykedjen. Kerülje az olyan helyzeteket, amelyek saját megítélése szerint meghaladják a képességeit. Ha a jelen kézikönyv elolvasása után is bizonytalannak érzi magát az üzemeltetési eljárásokkal kapcsolatban, a folytatás előtt kérje ki egy szakértő véleményét.
- Ügyeljen arra, hogy a munka során se ember, se állat ne jöjjön 15 m-nél közelebb. Ha ugyanazon a munkaterületen többen is dolgoznak, a biztonsági távolságnak legalább 15 méternek kell lennie. Ellenkező esetben komoly személyi sérülések veszélye áll fenn. Ha valaki megközelíti Önt, azonnal állítsa le a terméket. Mielőtt megfordulna a termékkel, mindig ellenőrizze, hogy nem tartózkodik-e valaki a biztonsági zónán belül.
- Ha működés közben valami beleakad a vágófelszerelésbe, állítsa le és kapcsolja ki a terméket. Győződjön meg arról, hogy a vágófelszerelés teljesen leállt-e. A termék és/vagy a vágószerkezet tisztítása, ellenőrzése vagy javítása előtt vegye ki az akkumulátort.
- Ügyeljen arra, sem emberek, sem állatok vagy egyéb tényezők ne befolyásolhassák az Ön uralmát a termék felett, illetve hogy a fent említettek ne kerülhessenek érintkezésbe a vágófelszereléssel vagy a szétszóródó tárgyakkal. Ne használja azonban a terméket olyan körülmények között, amelyeknél baleset esetén nem lenne lehetősége segítségért hívni.
- Bizonyosodjon meg arról, hogy biztonságosan tud járni és állni. Nézzon körül és ellenőrizze lehetséges akadályok (például gyökerek, kövek, gödrök, árkok stb.) jelenlétét arra az esetre, ha hirtelen el kellene mozdulnia. Legyen nagyon óvatos, amikor lejtős talajon dolgozik.
- Sétáljon, soha ne fusson.
- Ellenőrizze a munkaterületet. Távolítson el minden mozdítható tárgyat, pl. köveket, üvegcserépeket, szögeket, fémdrótokat, zsinegeket, stb., amelyeket a vágófej vagy a vágófelszerelés felkaphat, vagy amelyek esetleg a felszerelésre csavarodhatnak.
- Ügyeljen az ágakon lévő gallyakra, amelyek vágás közben elrepülhetnek. Ne vágjon a talajhoz túl közel, mert az ott található kövek és egyéb tárgyak felpattanhatnak.
- Ügyeljen arra, hogy a termék működése közben a vágófelszereléshez ne érjen ruha vagy bármilyen testrész. A terméket tartsa derékmagasság alatt.
- Vigyázzon a felcsapódó tárgyaktól. Mindig elismert szemvédőt használjon. Soha ne hajoljon a vágófelszerelés védőburkolata fölé. Kő, szemét stb. kerülhet a szemébe, amely vaktságot, illetve súlyos sérüléseket okozhat.
- Fülvédő viselése esetén mindig figyeljen a figyelmeztető jelzésekre és hangokra. A termék leállítás után azonnal vegye le a fülvédőket.
- Nemkívánatos rezgés esetén a rezgés megszüntetése érdekében ütessel állítsa az új szálát megfelelő hosszúságúra.
- Ha a termék rendellenes vibrálásba kezd, állítsa le, és távolítsa el az akkumulátort.
- Az erős rezgés miatt a vérkeringési zavarokban szenvedő személyeknél ér- vagy idegsérülések léphetnek fel. Forduljon orvoshoz, ha olyan tüneteket

tapasztal, amelyeket feltehetőleg az erős rezgés okozott. Ezek a tünetek többek között zibbadás, érzéskiesés, bizsergés, szúró érzés, fájdalom, erőtlenség, a bőr színének vagy felületének megváltozása. A tünetek többnyire az ujjakban, a kézben vagy a csuklóban jelentkeznek.

- Mindig két kézzel tartsa a terméket. Tartsa a terméket teste jobb oldalán.

- Tartsa kéznél az elsősegélykészletet.

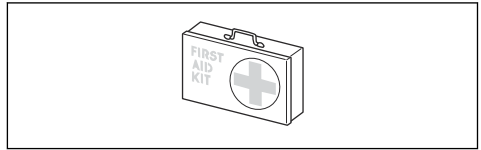

Biztonsági eszközök a terméken



FIGYELMEZTETÉS: A termék használata előtt olvassa el az alábbi figyelmeztetéseket.



FIGYELMEZTETÉS: A termék használata előtt olvassa el az alábbi figyelmeztetéseket.

- A termék használata során viseljen jóváhagyott személyi védőfelszerelést. A személyi védőfelszerelés nem küszöböli ki teljes mértékben a sérülés kockázatát, de csökkenti a sérülés mértékét, ha bekövetkezik a baleset. A megfelelő felszerelés kiválasztásában kérje a kereskedő segítségét.
- Használjon sisakot, ha a munkaterületen lévő fák 2 méternél magasabbak.
- Használjon jóváhagyott fülvédőt.
- Mindig használjon jóváhagyott védőszemüveget, amely megfelel az ANSI Z87.1 (USA) vagy az EN 166 (EU-tagállamok) szabványnak. Az arcvédelem érdekében használjon arcvédőt. Az arcvédő használata nem elegendő a szemek védelméhez.

Ez a fejezet a termék biztonsági funkcióit és rendeltetését, valamint a megfelelő üzemelést biztosító ellenőrzések és karbantartási műveletek elvégzésének módját ismerteti. A termék részegységeinek helyével kapcsolatban lásd a(z) *A termék áttekintése2. oldal*on című fejezetben szereplő utasításokat.

A termék élettartama lecsökkenhet, a balesetveszély pedig megnövekedhet, ha a termék karbantartását nem megfelelően hajtják végre, illetve ha a szervizt és/vagy a javításokat nem szakemberrel végzik. Ha további információra van szüksége, vegye fel a kapcsolatot a legközelebbi szervizszolgáltatóval.



FIGYELMEZTETÉS: Soha ne használja a terméket hibás biztonsági felszerelésekkel. A termék biztonsági felszerelésének ellenőrzését és a karbantartási munkákat a jelen fejezetben leírtak szerint kell elvégezni. Ha az Ön terméke nem felel meg az alábbi vizsgálatok valamelyikénél, forduljon szervizműhelyéhez.

- Ha szükséges, viseljen kesztyűt – például a vágóeszközök felhelyezésekor, ellenőrzésekor vagy tisztításakor.
- Használjon acéllemezes lábujjvédővel és csúszásgátló talppal ellátott védőbakancsot.
- Viseljen sűrű szövésű anyagból készült ruházatot. Vastag, hosszú nadrágot és hosszú ujjú felsőrészt viseljen. Ne viseljen bő ruházatot, mert az beakadhat a gallyakba és a bokrok ágaiba. Ne viseljen ékszereket, rövidnadrágot vagy szandált. Ne legyen meztőláb. Igazítsa haját vállmagasság fölé.



VIGYÁZAT: A gép szervizeléséhez és javításához speciális szakmai kiképzésre van szükség. Ez különösen érvényes a gép biztonsági felszereléseire. Ha az Ön gépe nem felel meg az alábbi vizsgálatok valamelyikénél, akkor forduljon szervizműhelyéhez. Bármely termékünk megvásárlásakor garantáljuk a szakképzett javítást és szervizelést. Ha a gépet nem szervizműhellyel rendelkező szakkereskedőtől vásárolta, akkor kérje el tőle a legközelebbi szervizműhely címét.



A kapcsológomb reteszének ellenőrzése

A kapcsológomb retesze megakadályozza a gomb véletlen megnyomását. Amikor előrenyomja a kapcsológomb reteszt (A), majd a reteszt a fogantyúhoz (B) nyomja, a kapcsológomb (C) kioldódik. Amikor elengedi a fogantyút, a kapcsológomb és annak retesze visszaáll az eredeti helyzetébe. Erről egymástól független rugórendszerek gondoskodnak.

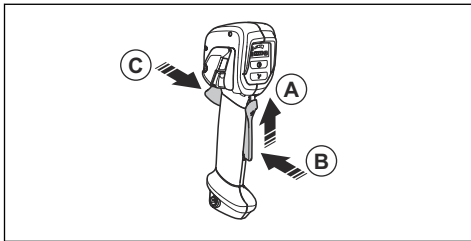

1. Ellenőrizze, hogy a kapcsológomb reteszt-e, amikor a retesz az eredeti helyzetében van.

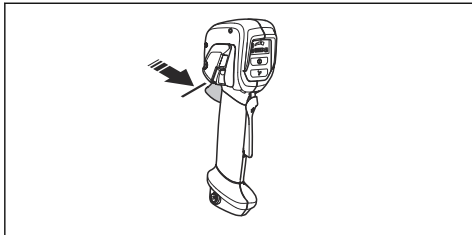

2. Nyomja le a kapcsológombot, és győződjön meg arról, hogy felengedéskor visszatér az eredeti helyzetébe.

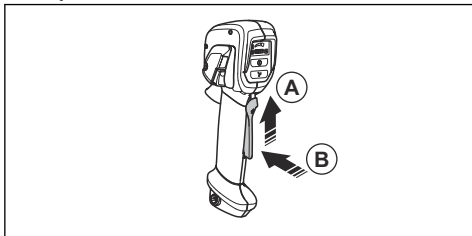

3. Győződjön meg arról, hogy a kapcsológomb és a retesz akadálymentesen mozog-e, valamint hogy a visszatérítő rugó megfelelően működik-e.

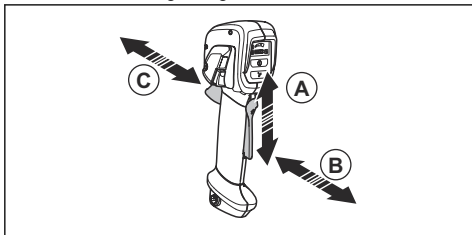

4. Indítsa el a terméket – lásd: *A termék elindítása20. oldalon.*
5. Adjon teljes gázt.
6. Engedje el a bekapcsológombot, és győződjön meg róla, hogy a vágófelszerelés leállt-e.

A felhasználói felület ellenőrzése

1. Nyomja le és tartsa lenyomva az indító-/leállítógombot (A).

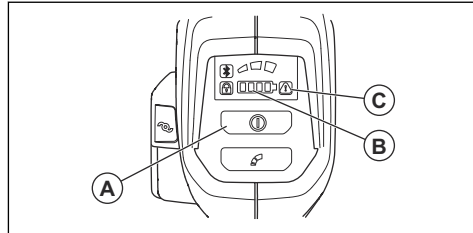

- a) Ha a LED (B) világít, a termék be van kapcsolva.
 - b) Ha a LED (B) nem világít, a termék ki van kapcsolva.
2. Ha a figyelmeztetésjelző (C) világít vagy villog, lásd: *Hibaelhárítás27. oldalon.*

A rezgéscsillapító rendszer ellenőrzése (535iRXT, 535iRX)

A rezgéscsillapító rendszer a minimumra csökkenti a fogantyú érő rezgés erősségét, megkönnyítve ezzel a berendezés kezelését. A termék rezgéscsillapító rendszere csökkenti a vágófelszerelés a markolatra és a fogantyúkra gyakorolt rezgésének mértékét.

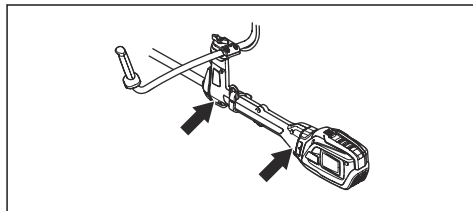

1. Állítsa le a terméket.
2. Keressen deformációt és sérüléseket, például repedéseket.
3. Finoman nyomja meg a rezgéscsillapító felfüggesztést, és győződjön meg róla, hogy az minden irányban tud mozogni kissé.

A gyorskioldó funkció ellenőrzése



FIGYELMEZTETÉS: Soha ne használjon olyan hevedert, amelynek gyorskioldó funkciója meghibásodott.

1. Állítsa le a motort.
2. Keressen sérüléseket, például repedéseket.

3. Oldja ki, majd rögzítse a gyorskioldó mechanizmust – ellenőrizve ezzel, hogy megfelelően működik.

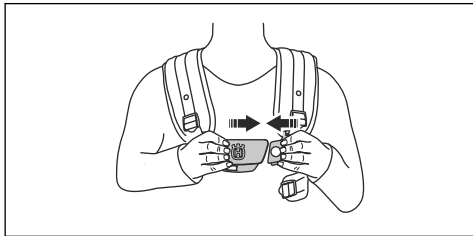

4. Ha a heveder csípőalátéttel és csípőpánttal rendelkezik, ellenőrizze, hogy megfelelően működik-e a gyorskioldó funkció.

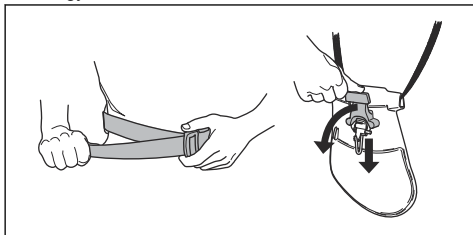

A vágófelszerelés védőburkolatának ellenőrzése



FIGYELMEZTETÉS: Ne használja a vágófelszerelést jóváhagyott és megfelelően felhelyezett védőburkolat nélkül. Mindig az éppen használt vágófelszereléshez ajánlott védőburkolatot használja, lásd: *Tartozékok30. oldalon*. A nem megfelelő vagy meghibásodott védőburkolat használata komoly személyi sérülést idézhet elő.

A vágófelszerelés védőburkolata megakadályozza, hogy az elszabadult tárgyak elérjék a kezelőt. Emellett megvéd a sérülésektől a vágófelszerelés megérintése esetén is.

1. Állítsa le a terméket, és távolítsa el az akkumulátort.
2. Keressen sérüléseket, például repedéseket.

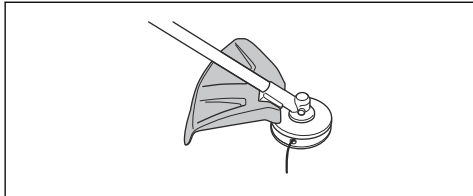

3. Ha a vágófelszerelés védőburkolata sérült, cserélje ki.

A zárónya rögzítése és eltávolítása



FIGYELMEZTETÉS: Állítsa le a terméket és távolítsa el az akkumulátort. Használjon védőkesztyűt és legyen óvatos a vágófelszerelés élei környékén.

A zárónya a vágófelszerelés egyes típusainak rögzítésére szolgál. A zárónya balmenetes.

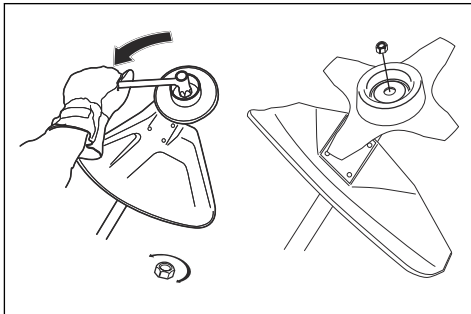

- Rögzítéshez a zárónyát a vágófelszerelés forgásirányával ellentétes irányba csavarva húzza meg.
- A zárónya leszereléséhez az anyát a vágófelszerelés forgásának megfelelő irányban csavarva lazítsa meg.
- A zárónya meglazításához és meghúzásához hosszú nyelű csőkulcsot használjon. A képen szereplő nyíl azt a területet jelzi, ahol a csőkulcsot használnia kell.



FIGYELMEZTETÉS:

A zárónya meglazítása és meghúzása során a fűrészfogak felsérthetik a kezét. Ezért kezeit e művelet során mindig tartsa a pengevédő védelmében.

Megjegyzés: Győződjön meg, hogy a zárónya kézzel nem forgatható. Cserélje ki az anyát, ha a nejlontetőnek nincs legalább 1,5 Nm-es ellenállása. Az anyát kb. 10 alkalommal történt rácsavarás után ki kell cserélni.

Vágófelszerelés



FIGYELMEZTETÉS: Mielőtt bármilyen műveletet végezne a vágófelszerelés egyes alkatrészein, távolítsa el az akkumulátort, és győződjön meg arról, hogy a vágófelszerelés teljesen leállt-e.



FIGYELMEZTETÉS: Használja a megfelelő vágófelszerelést. A vágófelszerelést kizárólag az általunk

ajánlott védőburkolatokkal használja, lásd: *Tartozékok30. oldalon*. Ellenőrizze, hogy a vágófelszerelés megfelelően van-e élezve. A nem megfelelően élezett vágófelszerelés növeli a kés visszarúgásának kockázatát.



FIGYELMEZTETÉS: Egy helytelenül élezett, vagy sérült penge növeli a balesetveszélyt. A penge vágófogai mindig legyenek megfelelően élezve. Tartsa be az utasításokat, és csak a javasolt reszelőszablont használja.



FIGYELMEZTETÉS: A lassuló mozgású kés személyi sérülést okozhat, mivel a kapcsoló elengedése után még tovább forog. Amíg a kés teljesen le nem áll, figyelni kell az egészségre.



VIGYÁZAT: A hibásan élezett penge növeli az elakadás és a késlökés veszélyét. Ez károsíthatja a fűrészpengét. A fűrészpenge élezését helyesen végezze. Kövesse az utasításokat, és a javasolt élezőszerszámot használja.

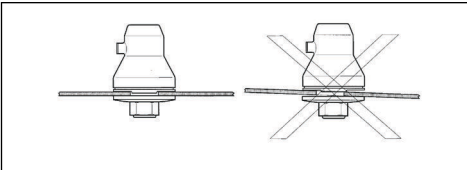

Viseljen védőkesztyűt a vágófelszereléssel végzett munka során.

- A fűrésztárcsával faszertű növényeket vághat.
- Erőteljes fű vágásához használja a pengéket és fűvágó kéceket.
- Fűnyíráshoz használjon damilfejet.
- Ellenőrizze a vágófelszerelést sérülés, repedés szempontjából. Ha a vágófelszerelés sérült, cserélje ki.

Damilfej

- Mindig a megfelelő damilfejet és vágófelszerelést, illetve az ajánlott vágódamilt használja. Lásd: *Tartozékok30. oldalon* és összeszerelés a kézikönyv végén.
- A trimmervédőn lévő vágófejnek sérülésmentesnek kell lennie.
- A termékben létrejövő szokatlan rezgések elkerülése érdekében ügyeljen arra, hogy a damil legyen mindig szorosan és egyenletesen a dobra tekerve. A különböző hosszúságú damilok felesleges rezgést eredményezhetnek. Koppintson a nyírófejre a megfelelő százhossz beállításához.

A damil élettartama növelhető, ha a felszerelés előtt legalább 2 napig vízben áztatjuk. Ez ellenállóbbá teszi a damilt.

Fűrésztárcsa és fűvágó kés

- Megfelelően élezett tárcsát és kést használjon. Egy sérült vagy helytelenül élezett tárcsa/kés megnöveli a sérülés kockázatát.
- Megfelelően élezett tárcsát/kést használjon. A megfelelően élezett tárcsa/kés 1 mm. A helytelenül élezett tárcsa/kés megnöveli a sérülés és az anyagi kár kockázatát.
- A tárcsa/kés helyes élezéséről annak használati útmutatójában talál információkat.

Biztonsági utasítások az összeszereléshez



FIGYELMEZTETÉS: A termék használata előtt figyelmesen olvassa el, majd tartsa is be ezeket az utasításokat.

- A termék összeszerelése előtt vegye ki az akkumulátort a készülékből.
- Használjon jóváhagyott védőkesztyűt.
- Ha fűrésztárcsát vagy fűvágó kést használ, ellenőrizze, hogy a felszerelte-e a megfelelő markolatot, a pengevédőt és a hevedert.
- Sérülést okozhat, ha hibás vagy nem megfelelő pengevédőt használ. Ne használjon vágófelszerelést jóváhagyott védőburkolat csatlakoztatása nélkül.
- A termék beindítása előtt ellenőrizze, hogy megfelelően összeszerelte-e a fedelet és a nyelet.
- A hajtótárcsának és a támkarimának megfelelően rögzülnie kell a vágófelszerelés középponti nyílásában. A nem megfelelően csatlakoztatott vágófelszerelés sérülést és halált okozhat.
- A termék biztonságos használatának és a kezelő, valamint a közelben állók biztonságának érdekében a terméket mindig megfelelően csatlakoztatni kell a hevederhez.

Biztonsági utasítások a karbantartáshoz



FIGYELMEZTETÉS: A terméken végzett karbantartási műveletek előtt olvassa el az alábbi figyelmeztetéseket.

- Karbantartás, egyéb ellenőrzések vagy a termék összeszerelése előtt távolítsa el az akkumulátort.
- A kezelő kizárólag a jelen használati utasításban szereplő karbantartási és szervizmunkákat végezheti el. A szélesebb körű karbantartási és szervizmunkákkal kapcsolatban forduljon a szakszervizhez.

- Soha ne tisztítsa vízzel az akkumulátort vagy az akkumulátortöltőt. Az erős tisztítószer kárt tehetnek a műanyagban.
- A karbantartási műveletek elmulasztása csökkenti a termék élettartamát, illetve növeli a balesetveszélyt.
- A gépen végzett minden szerviz- és javítási munkát szakképzettséget igényel, különös tekintettel a biztonsági eszközökre. Amennyiben a karbantartást követően nem minden, a használati utasításban leírt ellenőrzési művelet

jóváhagyott, forduljon a szakszervizhez. Garantáljuk a termékéhez megfelelő, professzionális javítást és szervizelést.

- A penge vágófogai mindig legyenek megfelelően élezve. Kövesse ajánlásainkat. Lásd a penge csomagolásán szereplő utasításokat is.
- Kizárólag eredeti pótalkatrészeket használjon.
- A vágófelszerelés javítása során mindig viseljen strapabíró védőkesztyűt. A kések nagyon élesek, és könnyen sérülést okozhatnak.

Összeszerelés

A fogantyú felszerelése

1. Távolítsa el a fogantyú alsó részén lévő csavart és anyát.
2. Csatlakoztassa a fogantyút a markolathoz.

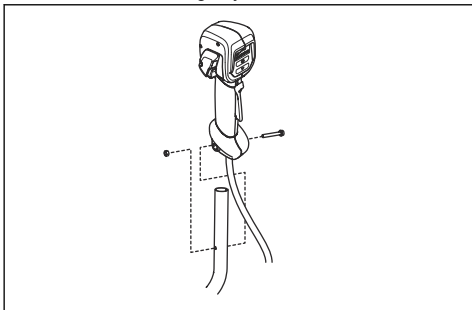

3. Igazítsa össze a fogantyú csavarnyílását és a markolat csavarnyílását.
4. Helyezze a csavart a fogantyú alsó részén lévő furatba, át a markolaton.
5. Szerelje fel az anyát a csavarra, és húzza meg az anyát.

3. A markolat igazításával helyezze a terméket megfelelő munkapozícióba.

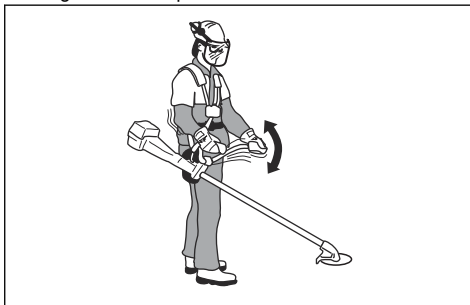

4. Teljesen húzza meg a kilincset.

A markolat szállítási helyzetbe állítása

1. Lazítsa meg a kilincset.
2. Forgassa el a markolatot úgy, hogy az párhuzamos legyen a nyéllal.
3. Forgassa el a markolatot a nyél körül.

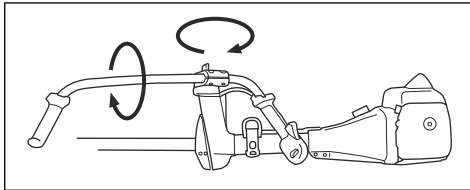

4. Húzza meg a kilincset.

A vágószerkezet összeszerelése

A vágószerkezet a vágófelszerelésből és a vágófelszerelés védőburkolatából áll.



FIGYELMEZTETÉS: Állítsa le a terméket és távolítsa el az akkumulátort. Használjon védőkesztyűt.

A markolat összeszerelése

1. Illessze a markolatot a szorítóbilincsbe.

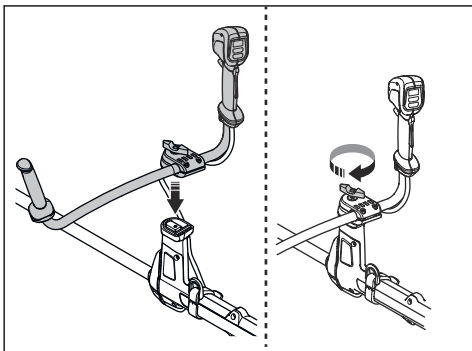

2. Szerelje fel a gombot, de ne húzza meg teljesen.



FIGYELMEZTETÉS: Mindig a vágófelszereléshez ajánlott védőburkolatot használja. Lásd: *Tartozékok30. oldalon.*



FIGYELMEZTETÉS: A vágófelszerelés helytelenül felszerelt védőburkolata sérülést és halált okozhat.

Vágószerkezet és védőelemek



FIGYELMEZTETÉS: Állítsa le a terméket és távolítsa el az akkumulátort. Használjon védőkesztyűt.

A termékhez különböző vágófelszerelés-védőelemek tartoznak. Ügyeljen rá, hogy a vágószerkezethez megfelelő vágófelszerelés-védőelemet használja. Lásd: *Tartozékok30. oldalon.*

- Fűvágó kés védőburkolata és fűvágó kés.

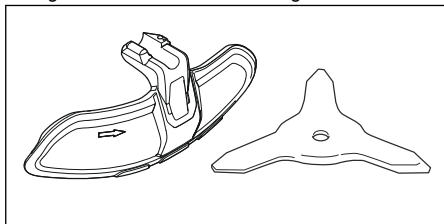

- Trimmervédő és damilfej.

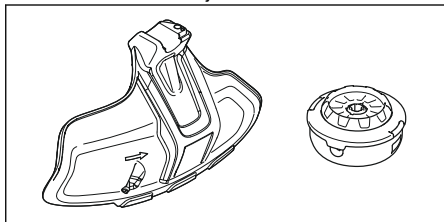

- Fűrészláncvédő és fűrészlánc.

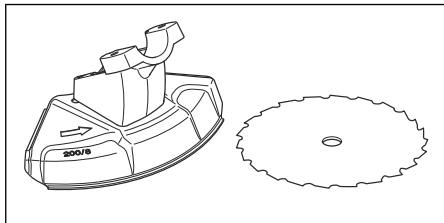

A fűvágó kés védőburkolata és a fűvágó kés összeszerelése

A fűvágó kés védőburkolatának felszerelése

- Helyezze a fűvágó kés védőburkolatát (A) a nyélre, majd húzza meg a csavart.

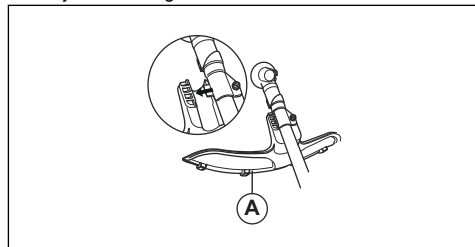

A fűvágó kés védőburkolatának eltávolítása

- Távolítsa el a csavart, majd vegye le a fűvágó kés védőburkolatát (A) a nyélről.

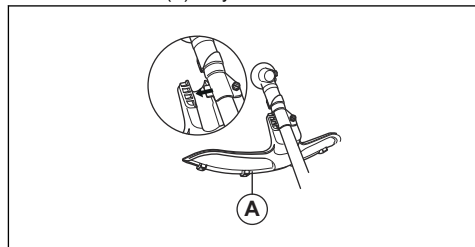

A fűvágó kés felszerelése

- Helyezze a termék részeit egyenletes felületre, ezzel biztosítva a kés megfelelő összeszerelését.
- Forgassa a kimenőtengelyt addig, amíg a hajtótárcsán (B) lévő lyukak egyike egy vonalba nem kerül a hajtóműházon lévő megfelelő lyukkal.
- Helyezze be a rögzítőcsapot (C) a nyílásba a nyél rögzítéséhez.
- Helyezze a kimenőtengelyre a fűvágó kést (D), a támasztócsészét (E) és a támkarimát (F).

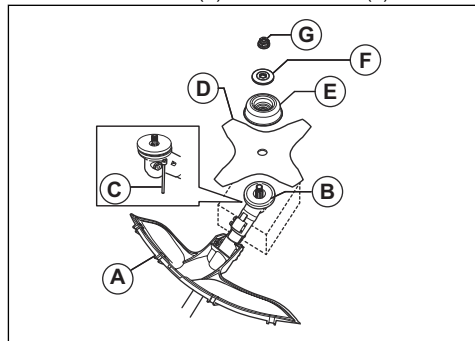

- Ellenőrizze, hogy a hajtótárcsa és a támkarima megfelelően rögzült-e a fűvágó kés központi nyílásában.

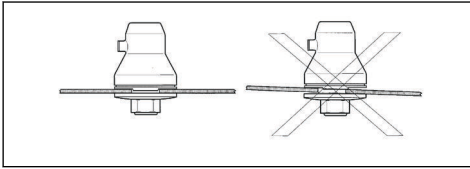

- Csatlakoztassa az anyát (G).
- Húzza meg az anyát csókulccsal. Tartsa a csókulcs nyelét közel a pengevédőhöz. A vágófelszerelés forgásával ellentétes irányba húzva szorítsa meg az anyát. 35-50 Nm nyomatékig húzza meg.

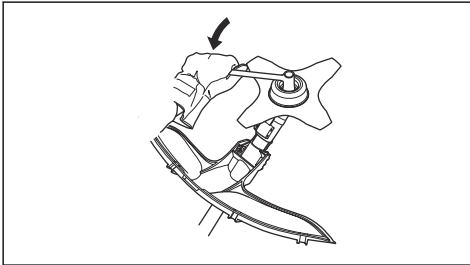

A fűvágó kés eltávolítása

- Helyezze a termék részeit egyenletes felületre, ezzel biztosítva a kés megfelelő eltávolítását.
- Helyezze be a rögzítőcsapot (C) a nyélen lévő nyílásba a nyél rögzítéséhez.
- Szerelje le az anyát (G).
- Szerelje le a támkarimát (F), a támasztócsészét (E) és a fűvágó kést (D) a kimenőtengelyről.

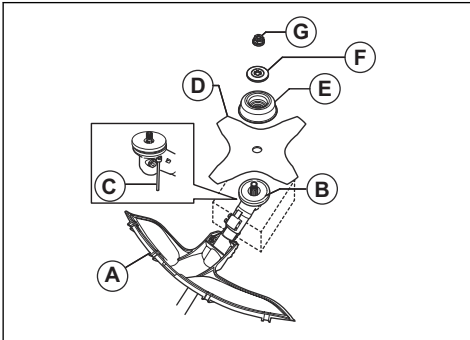

A damilfej-védőburkolat és a damilfej összeszerelése

A trimmervédő felszerelése

- Rögzítse a lemeztartót a fogaskerékhez a legkisebb csavarral. Húzza meg a csavart.

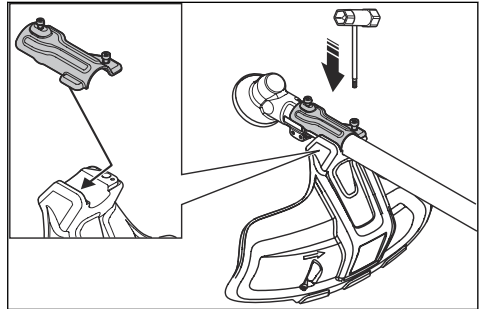

- Csatlakoztassa a trimmervédőt a lemeztartóhoz.
- Helyezze be a legnagyobb csavart, és húzza meg.

A trimmervédő eltávolítása

- Távolítsa el a csavarokat.
- Távolítsa el a trimmervédőt.

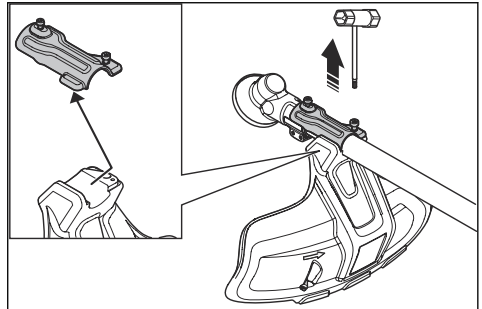

A damilfej felszerelése T35 (535iFR, 535iRX)

- Szerelje a hajtótárcsát (B) a kimenőtengelyre.
- Forgassa a kimenőtengelyt addig, amíg a hajtótárcsán lévő lyukak egyike egy vonalba nem kerül a hajtóműházon lévő megfelelő lyukkal.
- Helyezze be a rögzítőcsapot (C) a nyílásba a nyél rögzítéséhez.

4. A felszereléshez fordítsa a damilfejet (H) balra.

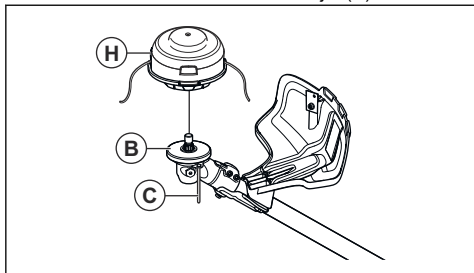

A damilfej eltávolítása T35 (535IFR, 535IRX)

1. Helyezze be a rögzítőcsapot (C) a nyílásba a nyél rögzítéséhez.
2. Az eltávolításhoz fordítsa el a damilfej (H) jobbra.
3. Szerelje le a hajtótárcsát (B) a kimenőtengelyről.

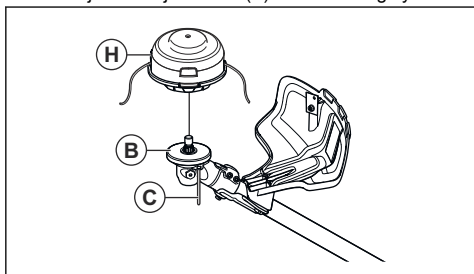

A E35B (535IRXT) nyírófej rögzítése

Megjegyzés: A zsinór élettartama növelhető, ha a felszerelés előtt pár napon át vízben áztatjuk. Ez ellenállóbbá teszi a zsinórt.

1. Szerelje a vezetőlemezt (B) a kimenőtengelyre.
2. Forgassa a kimenőtengelyt addig, amíg a hajtótárcsán lévő lyukak egyike egy vonalba nem kerül a hajtóműházon lévő megfelelő lyukkal.
3. Helyezze be a rögzítőcsapot (C) a nyílásba a nyél rögzítéséhez.
4. Rögzítse a nyírófejet (H).

5. Szerelje fel az anyát (G).

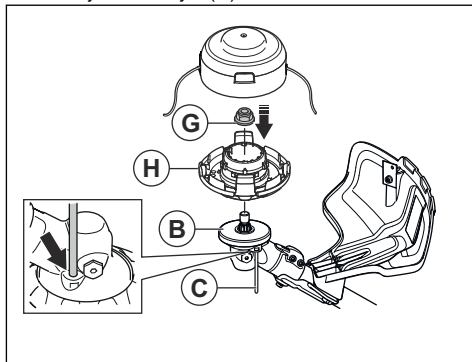

6. Szerelje fel a szállitolót és a nyírófej borítását (F).

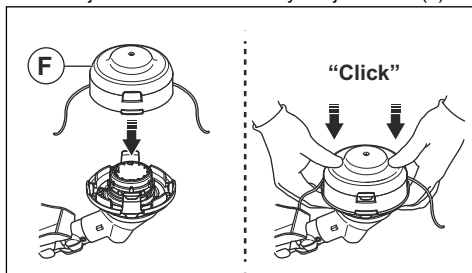

A damilfej eltávolítása E35B (535IRXT)

Megjegyzés: A zsinór élettartama növelhető, ha a felszerelés előtt pár napon át vízben áztatjuk. Ez ellenállóbbá teszi a zsinórt.

1. Helyezze be a rögzítőcsapot a nyílásba a nyél rögzítéséhez.
2. Nyomja be a damilfej tartófüleit, majd távolítsa el a damilfejet és a vágódamilt.

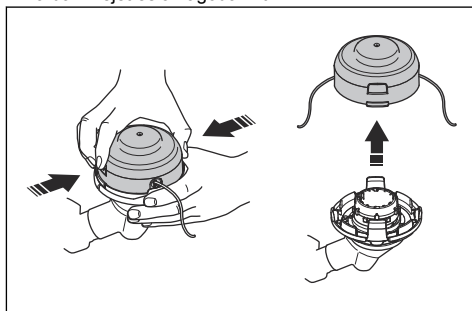

3. Csavarja le a damilfejet és a vezetőlemez tartó anyát.

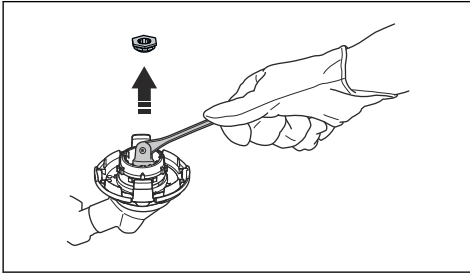

4. Távolítsa el a damilfejet.

A fűrészláncvédő és a fűrészlánc összerakása

A fűrészláncvédőburkolatának felszerelése – (535iFR)

1. Rögzítse a tartót (A) és a szorítóbilincset (B) a sebváltóházban (D) lévő 2 csavarral (C).
2. Rögzítse a fűrészláncvédőburkolatát (E) a tartóhoz (A) a 4 csavarral (F).

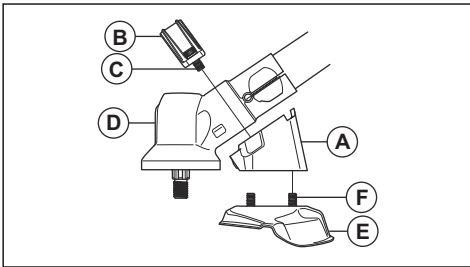

A fűrészláncvédő eltávolítása (535iFR)

1. Vegye ki a 4 db csavart (L) a tartóból (R), majd vegye le a fűrészláncvédőt (A).

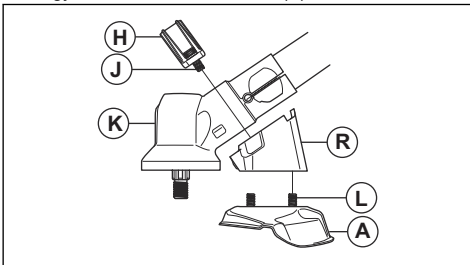

2. Vegye ki a 2 db csavart (J) a hajtóműházból (K). Szerelje le a tartót (R) és a szorítóbilincset (H).

A fűrészlánc felszerelése – (535iFR)

1. Szerelje fel a hajtóláncát (A) a kimenőtengelyre.

2. Forgassa a kimenőtengelyt addig, amíg a hajtóláncán lévő lyukak egyike egy vonalba nem kerül a hajtóműházon lévő megfelelő lyukkal.
3. Helyezze be a rögzítőcsapot (B) a nyílásba a nyél rögzítéséhez.
4. Helyezze a fűrészláncát (C) és a támkarimát (D) a kimenőtengelyre.

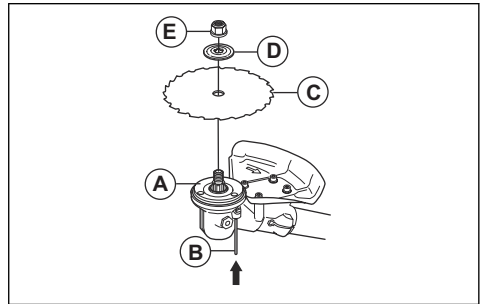

5. Ellenőrizze, hogy a hajtólánc és a támkarima megfelelően rögzült-e a fűvágó kés központi nyílásában.

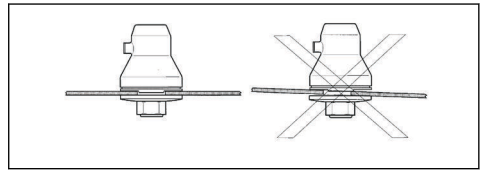

6. Helyezze fel a záróanyát (E).
7. Húzza meg az önbiztosító anyát dugókulcs segítségével. Tartsa a csőkulcs nyelét közel a pengevédőhöz. A vágófelszerelés forgásával ellentétes irányba húzva szorítsa meg az anyát. 35-50 Nm nyomatékig húzza meg.

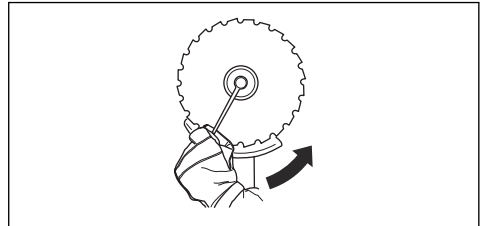

A fűrészlánc eltávolítása (535iFR)

1. Helyezze be a rögzítőcsapot (C) a nyílásba a nyél rögzítéséhez.
2. Szerelje le az anyát (G).

3. Szerelje le a támkarimát (F) és a fűvágó kést (D) a kimenőtengelyről.

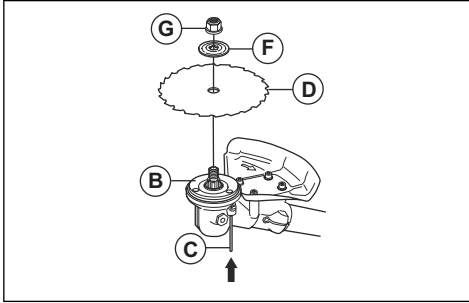

4. Szerelje le a hajtótárcsát (B) a kimenőtengelyről.

A Balance XB heveder beállítása (535iRXT)

1. Vegye fel a hevedert.
2. Az ábrának megfelelően nyomja össze a mellkaslemez két elemét.

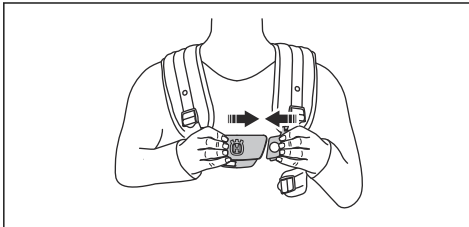

3. Húzza meg a csípőpántot. Ellenőrizze, hogy a csípőpánt igazodik-e csípőjéhez.

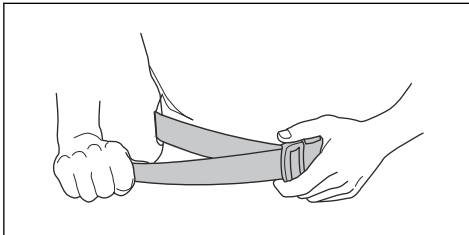

4. Szorítsa meg szorosan a mellkaspántot a bal karja alatt. A mellkaspántnak szorosan a testéhez kell simulnia.

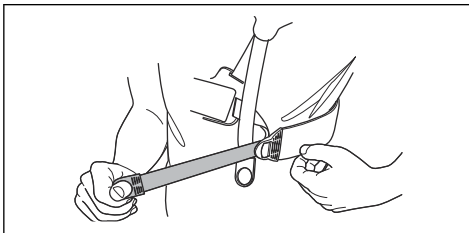

5. Állítsa be a vállpántot, hogy a súly egyformán oszoljon el a vállain.

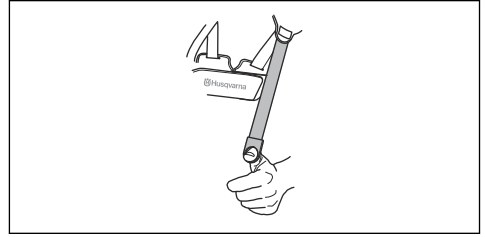

6. Állítsa be a felfüggesztőpont magasságát. A felfüggesztőpontot erdőritkításhoz körülbelül 10 cm-rel a csípő alá kell helyezni. Lásd: *A termék helyes egyensúlyban tartása* 19. oldalon.
7. Csatlakoztassa az akkumulátortartót a hevederhez.

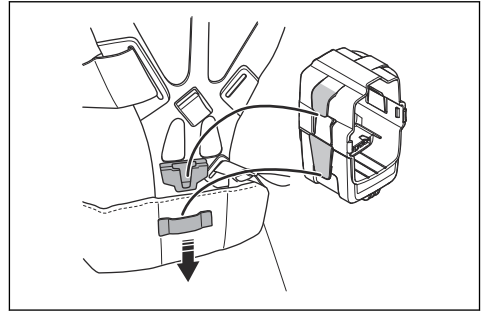

Megjegyzés: Egy további akkumulátort is csatlakoztathat az akkumulátortartóba. Az akkumulátortartó tartozékként kapható.

8. Csatlakoztasson egy akkumulátort.

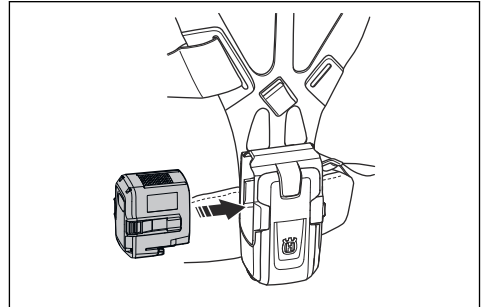

A heveder beállítása (535iFR, 535iRX)



FIGYELMEZTETÉS: Mindig megfelelően csatlakoztassa a terméket a hevederhez. Ha a termék nincs megfelelően a hevederhez rögzítve, a termék nem irányítható biztonságosan, ez pedig a kezelő vagy más személyes sérülését okozhatja. Soha ne használjon

olyan hevedert, amelynek gyorskioldója meghibásodott.



FIGYELMEZTETÉS:

Vészhelyzetben a heveder gyorskioldó funkciója segít biztonságosan leoldani a hevedert és a terméket.

1. Vegye fel a szíjat.
2. Állítsa be a hámot úgy, hogy az a legkényelmesebb munkahelyzetet nyújtsa.
3. Állítsa be az oldalsó hevedereket úgy, hogy a súly egyformán terhelje a vállait.



4. Állítsa be úgy a hevedert, hogy a vágófelszerelés párhuzamos legyen a talajjal.

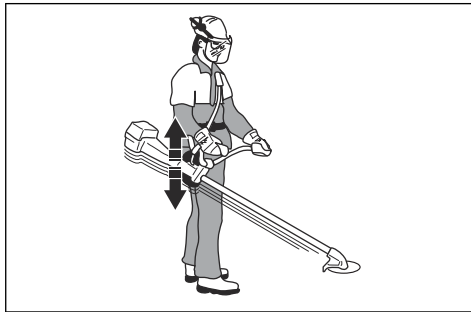

5. Ha a művelet fűvágás, akkor a vágófelszerelésnek kis mértékben érintkeznie kell a talajjal. Állítsa be a hámbilincs helyzetét a termék megfelelő kiegyensúlyozásához.

Üzemeltetés

Bevezető



FIGYELMEZTETÉS: A termék használata előtt figyelmesen olvassa el a biztonságról szóló fejezetet.

Husqvarna Connect

Az Husqvarna Connect egy ingyenes mobilalkalmazás. A Husqvarna Connect alkalmazás kibővített funkciókat biztosít Husqvarna termékéhez.

- Bővebb termékinformációk.
- Információk és segítség a termékkalkatrészekkel és a szervizeléssel kapcsolatban.

Bluetooth® vezeték nélküli technológia

Beépített Bluetooth® vezeték nélküli technológiával ellátott termékek esetén a termék Husqvarna csatlakoztatható mobilkészülékekhez, és így további funkciók is elérhetővé válnak.

A *Bluetooth*® vezeték nélküli technológia szimbóluma akkor világít, amikor a mobilkészülék csatlakoztatva van a termékhez.



A Husqvarna Connect használatának megkezdése

1. Töltse le az Husqvarna Connect alkalmazást mobilkészülékére.
2. Regisztráljon egy fiókot a Husqvarna Connect alkalmazásban.
3. A termék csatlakoztatásához és regisztrálásához kövesse a Husqvarna Connect alkalmazásban megjelenő utasításokat.

Megjegyzés: A Husqvarna Connect alkalmazás nem érhető el minden piacon. További tájékoztatásért forduljon az illetékes szakszervizhez.

Az akkumulátor csatlakoztatása a termékhez



FIGYELMEZTETÉS: Kizárólag eredeti Husqvarna akkumulátort használjon a termékben.

1. Ellenőrizze, hogy az akkumulátor teljesen fel van-e töltve.

2. Csúsztassa az akkumulátort a terméken található akkumulátortartóba. Az akkumulátornak könnyedén be kell csúsznia – ha nem ez történik, akkor nem megfelelően helyezte be. Az akkumulátor egy kattanás kíséretében a helyére kerül.

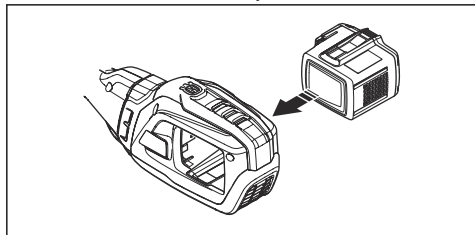

3. Ügyeljen arra, hogy az akkumulátor megfelelően legyen behelyezve.

Munkapozíció

- Tartsa a terméket két kézzel.
- Tartsa a termék teste jobb oldalán.
- Tartsa a vágófelszerelést csípőszint alatt.
- Mindig tartsa a terméket a hevederhez rögzítve.
- Tartsa távol testrészeit a forró felületektől.
- Tartsa távol testrészeit a vágófelszereléstől.

A termék helyes egyensúlyban tartása

A termék erdőritkításhoz akkor van megfelelő egyensúlyban, ha elengedve vízszintesen lóg a felfüggesztőponton. Megfelelő egyensúlyban kisebb annak a kockázata, hogy a markolatot elengedve a termék követ érint.

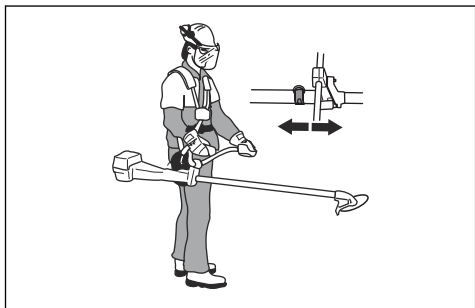

Fűritkításhoz a termék akkor van megfelelő egyensúlyban, ha a kés vágási magasságban van a föld felett.

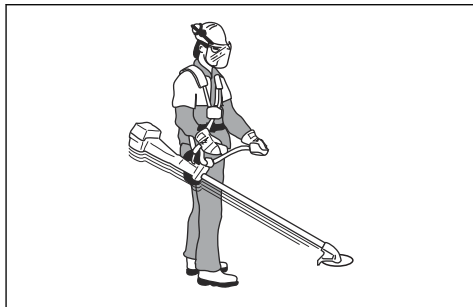

Az egyensúly beállítása a kiegészítő súly alkalmazása esetén

Ha a helyes egyensúlyt nehéz elérni, szerelje fel a kiegészítő súlyt. A kiegészítő súly tartozékként kapható.

- Rögzítse a kiegészítő súlyt a csavarokkal.

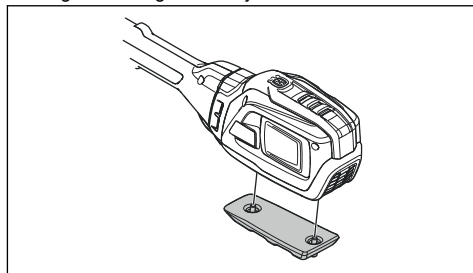

A terhelés egyenletes elosztása a vállakon

1. Állítsa be az oldalsó hevederek feszességét úgy, hogy a súly a vállakon egyformán oszljon el.
2. Állítsa be a hámat úgy, hogy az a legkényelmesebb munkahelyzetet nyújtsa. A beállított heveder és termék egyszerűbb használatot tesz lehetővé.

A termék működtetése előtt

- Ellenőrizze a munkaterületet; mérje fel a terep jellegét, a talaj lejtését, valamint keressen esetleges akadályokat, például köveket, ágakat, gödröket.
- Végezzen átfogó ellenőrzést a terméken.
- Végezze el a használati utasításban közölt biztonsági ellenőrzéseket, valamint karbantartási és szervizelési feladatokat.
- Győződjön meg arról, hogy minden fedőelem, burkolat, fogantyú és vágószerszám megfelelően rögzítve van és sérülésmentes.

- Győződjön meg arról, hogy nincsenek repedések a fűrésztárcsa vagy a fűvágó kés fogain és középső furatán. Ha sérülést talál, cserélje ki az elemet.

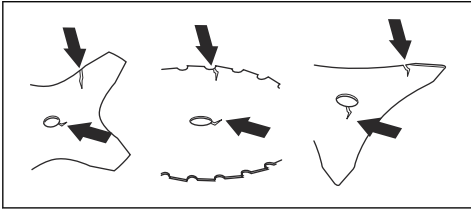

- Keressen repedéseket a támkarimán. Ha a támkarima sérült, cserélje ki.

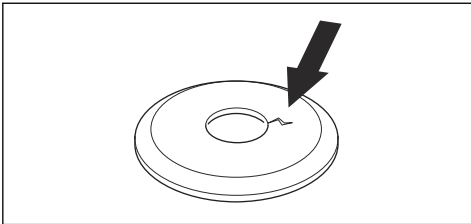

- Győződjön meg arról, hogy a záróanya nem mozdítható el kézzel. A záróanya tartóerejének minimum 1,5 Nm-nek kell lennie. Ellenőrizze, hogy szorítónyomaték 35–50 Nm között van-e.

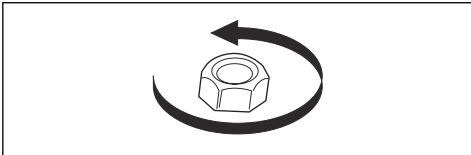

- Keressen sérülést, repedést a pengevédőn. Cserélje a pengevédőt, ha sérült vagy repedt.
- Keressen sérülést, repedést a szegélyvágó fejen és a vágófelszerelés védőburkolatán. Ha a szegélyvágó fej vagy a vágófelszerelés védőburkolata sérült vagy repedt, cserélje ki.

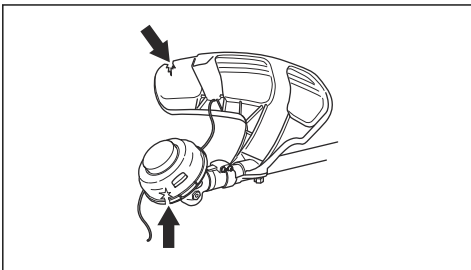

A termék elindítása

Megjegyzés: A termék a vágófelszerelés cseréjekor és a kapcsológomb megnyomásakor azonosítja a vágófelszerelést. A termék leáll, a LED

pedig egészen addig villog, amíg a kapcsológombot el nem engedik, és vissza nem áll eredeti pozíciójába. A rendszer ekkor azonosítja a vágófelszerelést, és felkészíti a működésre.

1. Nyomja le és tartsa lenyomva az indítógombot, amíg a zöld akkumulátorjelző LED és a fehér üzemmódjelző LED vilgítani nem kezd.

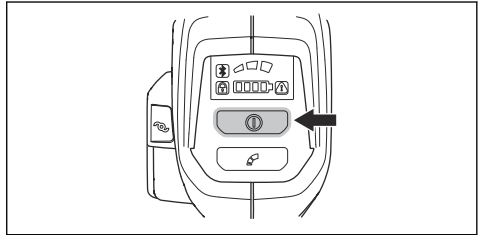

2. A fordulatszámot a kapcsológombbal szabályozhatja.

A maximális fordulatszám korlátozása az üzemmód gombbal

Megjegyzés: A maximális fordulatszám a termékhez csatlakoztatott és az általa felismert vágószerkezettel van összefüggésben. Ha a termékhez kés van csatlakoztatva, a maximális fordulatszám nagyobb, mint egy nyírófej esetében. Lásd: *Műszaki adatok28. oldalon.*

A termék el van látva egy üzemmód gombbal. Az üzemmód gombbal a kezelő korlátozhatja a maximális fordulatszámot. Az üzemmód gomb 3 sebességfokozattal rendelkezik. Az alacsonyabb fokozatok használata esetén a termék élettartama megnő. Az 1. és a 2. fokozatot akkor használja, ha a művelethez nem szükséges a maximális fordulatszám/ teljesítmény. Ha az üzemeltetési körülmények maximális fordulatszámot/ teljesítményt igényelnek, használja a 3. fokozatot. Ne használjon a művelethez szükségesnél magasabb fokozatot.

1. Nyomja meg az üzemmód gombot a maximális fordulatszám beállításához. A funkció bekapcsolásakor a fehér LED vilgítani kezd.

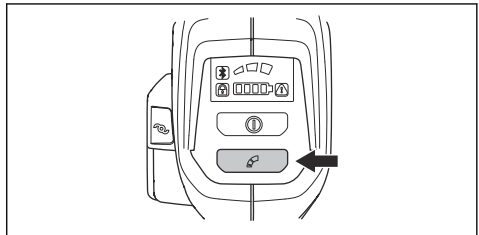

2. A következő sebességfokozat kiválasztásához nyomja meg ismét az üzemmód gombot.

A vágódamil meghosszabbítása a ErgoFeed funkcióval (535iRXT)



VIGYÁZAT: A vágódamil meghosszabbítása céljából ne verje a földhöz a damilfejet.

A készülék rendelkezik egy olyan funkcióval, amely a ErgoFeed gomb megnyomására meghosszabbítja a vágódamilt. Az ErgoFeed funkció csökkenti a damilfej kopását. Ez ráadásul csökkenti a nem kívánt damil-utánadagolást, ami akkor fordul elő, ha a damil véletlenül kövel, illetve kemény felülettel ütközik.

- A vágódamil automatikus beállítása funkció elindításához nyomja meg a ErgoFeed gombot.

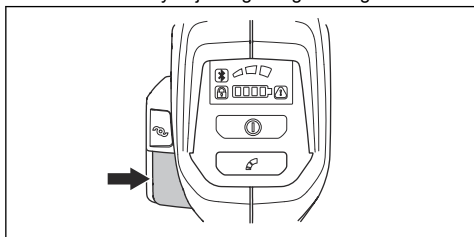

Automatikus leállítási funkció

A termék automatikus leállítási funkciója leállítja a terméket, amikor az nincs használatban. Az indítást/leállítást jelző zöld LED világitani kezd, és a termék 180 másodperc után leáll.

Késlökés

Késlökés az, amikor a termék gyorsan, nagy erővel oldalra mozdul. Akkor történik késlökés, ha a fűvágó kés olyan tárgynak ütközik, amit nem tud elvágni. A késlökés bármilyen irányba elmozdíthatja a terméket és a kezelőt is. A kezelő és a közelben állók testi épsége is veszélybe kerülhet.

Ennek kockázata olyan helyen nagyobb, ahol a vágandó anyag nehezen látható.

Ne vágjon a tárcsa azon területével, ami az ábrán szürkével van jelezve. A tárcsa sebessége és mozgása késlökést okozhat. A kockázat a vágott szár vastagságával növekszik.

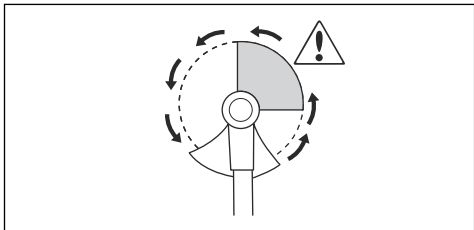

Általános munkavégzési utasítások



FIGYELMEZTETÉS: Legyen óvatos, ha feszülő fát vág. A vágás közben vagy a vágás végén váratlanul a helyére mozdulhat, és ezzel a terméknek ütődve sérülést okozhat.

- Tisztítsa meg egy nyílt területet a munkaterület egyik végén, és kezdje onnan a munkát.
- Szabályos vonalban haladjon végig a munkaterületen.

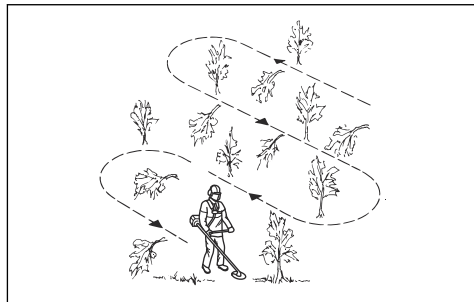

- Fordítsa a terméket teljesen balra és jobbra, minden fordulattal 4-5 méter széles területet megtisztítva.
- Tisztítsa meg 75 méter hosszúságú területet, mielőtt visszaindul.
- Olyan útvonalat válasszon, amelyen keresztül a lehető legkevesebb árkon és akadályon kell átkelnie.
- Olyan irányba haladjon, hogy a szél a megtisztított területre döntse a levágott növényzetet.

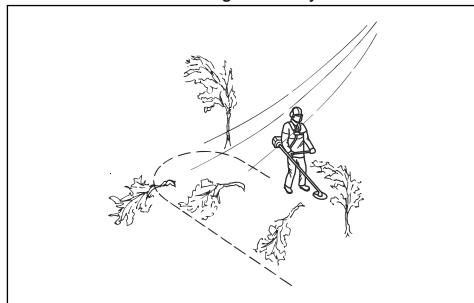

- Haladjon a lejtők mentén, ne azokon át.

Erdőritkítás fűrésztárcsával

Fák kidöntése balra

Ahhoz, hogy a fa balra dőljön, a fa alsó részét jobbra kell tolni.

1. Adjon teljes gázt.
2. Helyezze a fűrésztárcsát a fához az ábrának megfelelően.

3. Döntse meg a fűrésztrácsát és nyomja erősen jobbra le. Ezzel egy időben nyomja a fát a pengevédővel.

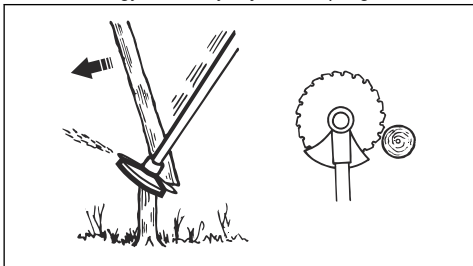

Fák kidöntése jobbra

Ahhoz, hogy a fa jobbra dőljön, a fa alsó részét balra kell tolni.

1. Adjon teljes gázt.
2. Helyezze a fűrésztrácsát a fához az ábrának megfelelően.
3. Döntse meg a fűrésztrácsát és nyomja erősen jobbra fel. Ezzel egy időben nyomja a fát a pengevédővel.

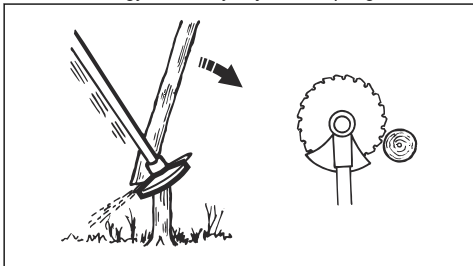

Fák kidöntése előre

Ahhoz, hogy a fa előre dőljön, a fa alsó részét hátrafelé kell tolni.

1. Adjon teljes gázt.
2. Helyezze a fűrésztrácsát a fához az ábrának megfelelően.
3. Húzza gyors mozdulattal előre a fűrésztrácsát.

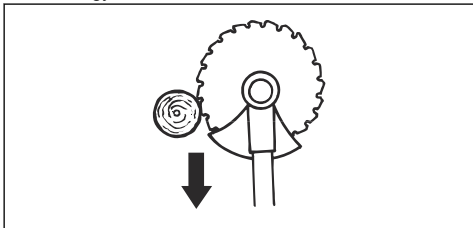

Nagyobb fák kidöntése

A nagyobb fákat két oldalról kell vágni.

1. Határozza meg, hogy melyik irányba fog dőlni a fa.
2. Adjon teljes gázt.

3. Ejtse meg az első vágást a fa dőlési oldalán.

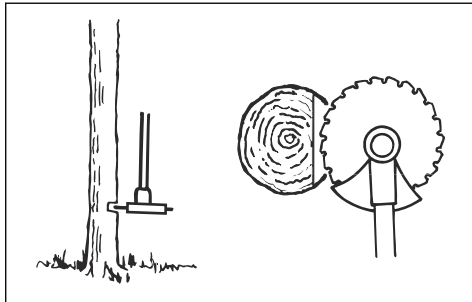

4. Vágja át a fát a másik oldalról.

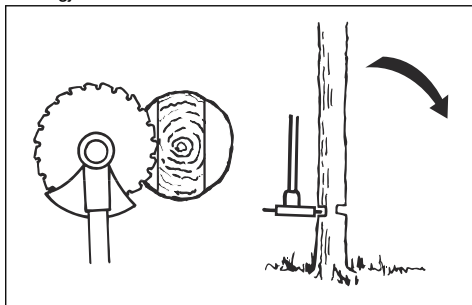

VIGYÁZAT: Ne próbálja hirtelen mozdulattal kihúzni a terméket, ha a fűrésztrácsa megakad. Ez károsíthatja a fűrésztrácsát, a szöghajtást, a tengelyt és a markolatot is. Engedje el a markolatot, tartsa a tengelyt két kézzel, majd óvatosan húzza ki a terméket.

Megjegyzés: A kisebb fákhöz alkalmazzon nagyobb vágónyomást. A nagyobb fákhöz alkalmazzon kisebb vágónyomást.

Bokorirtás fűrésztrácsával

Ahhoz, hogy a fa balra dőljön, a fa alsó részét jobbra kell tolni.

- Vágja meg a vékony fákat és bokrokat.
- Mozgassa a terméket oldalról oldalra.
- Egy mozdulattal több fát is vágjon meg.

- Vékony fák csoportban:

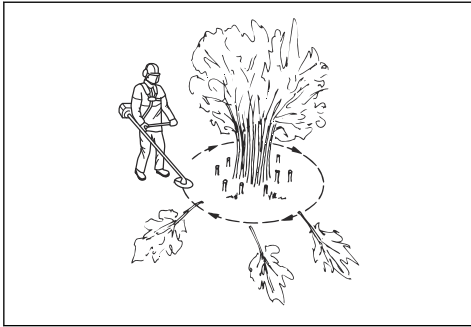

- Vágja a külső fákat magasan.
- Vágja a külső fákat a megfelelő magasságra.
- Vágjon középről. Ha nem fér hozzá a csoport közepéhez, vágja meg a külső fákat magasan, és hagyja kidőlni őket. Ezzel csökkentheti annak az esélyét, hogy a fűrészlárcsa megakad.

Fűritkítás fűvágó késsel

- Fűvágó kést és fű vágófejet ne használjon fás szárú növényekhez.
- A magas és erőteljes fű minden típusának ritkítása fűvágó késsel történik.
- A fűvet oldalirányban ingaszerű mozgással kaszálja, a jobbról balra induló mozdulattal ritkíthat, a balról jobbra induló mozdulattal pedig visszatér kiinduló helyzetbe. A penge a bal oldalával dolgozzon („8 és 12 óra között”).
- Ha a fűritkítás során a pengét kissé balra dönti, a fű rendbe gyűlik, amely megkönnyíti az összegyűjtést, például a gereblyézésnél.
- Igyekezzen ritmikusan dolgozni. Álljon stabilan, lábait kissé széttéve. A kiindulóhelyzetbe visszatérve lépjen előre, majd vesse meg újra lábát a talajon.
- A támasztócsésze finoman érintkezzen a talajjal. A támasztócsésze rendeltetése, hogy ne engedje a pengét a talajnak ütközni.
- Csökkentse a fűnyesedék penge körüli lerakódásának a kockázatát azzal, hogy mindig maximális fordulatszámon dolgozik, és elkerüli a korábban levágott nyesedéket visszalendítéskor.
- Mielőtt a levágott anyagot összegyűjti, állítsa le a motort, akassza le a hámat, és tegye le a gépet a talajra.

Fűnyírás a szegélyvágó fej használatával

Fűszegély nyírás

- Tartsa a szegélynyíró fejet közvetlenül a talajszint felett férdén.

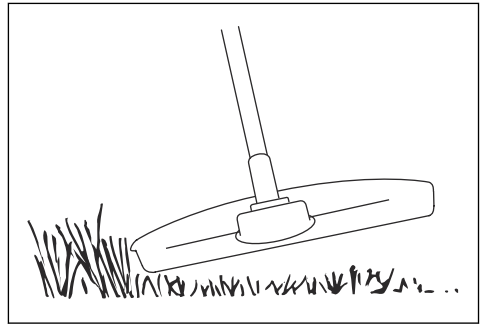

Ne nyomja bele a fűvágó damilt a fűbe.

- Csökkentse a fűvágó damil hosszát 10–12 cm-re (4–4,75 hüvelyk), és csökkentse a motor fordulatszámát is, hogy megóvja a növényeket a károsodástól.
- Csak 80%-os fordulatszámon dolgozzon, amikor akadályok közelében végez fűnyírást.

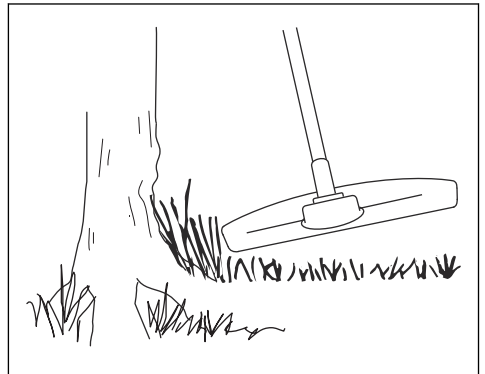

Fűnyírás

1. A fűvágó damilja kaszáláskor legyen párhuzamos a talajjal.

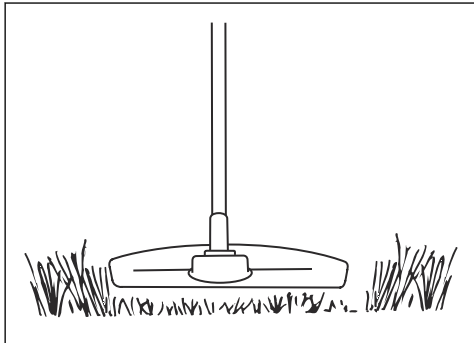

2. Ne nyomja le a talajra a damilfejet. A talaj és a termék is károsodhat.
3. Ne hagyja, hogy a damilfej folyamatosan a talajhoz érjen, mert az károsodhat.
4. A kaszáló mozdulatokat teljes fordulatszámon végezze.

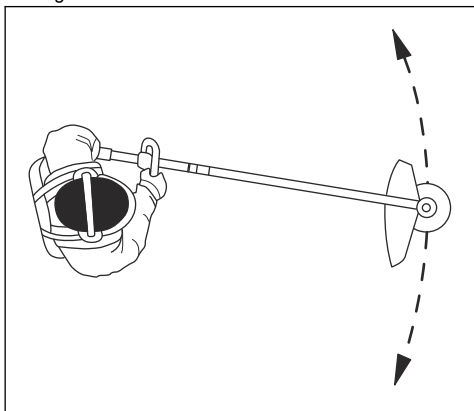

A fűvágó damilja legyen párhuzamos a talajjal.

A fű seprése

A forgó zsinórt légáramlatával eltávolíthatja a levágott fűvet a munkaterületről.

1. Tartsa a damilfejet és a zsinórt a talaj felett, arra párhuzamosan.
2. Adjon teljes gázt.
3. A szegélyvágó fejet oldalról oldalra mozgatva seperje a fűvet.



FIGYELMEZTETÉS: Minden alkalommal tisztítsa meg a damilfej borítását, amikor új vágózinórt helyez fel, hogy egyensúlyt biztosíthasson és elkerülhesse a markolat vibrálását. Ellenőrizze és szükség esetén tisztítsa meg a szegélyvágó fej egyéb elemeit is.

A termék leállítása

1. Engedje el a kapcsológombot és a kapcsológomb reteszét.
2. Nyomja le az indító-/leállító gombot, amíg a zöld LED ki nem alszik.
3. Nyomja le az akkumulátor kioldógombjait, és húzza ki az akkumulátort.

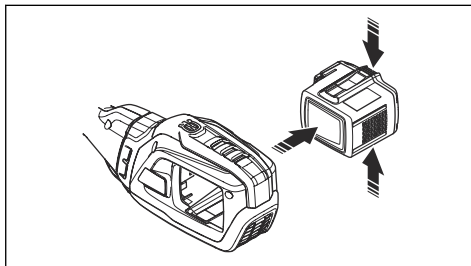

Karbantartás

Bevezető



FIGYELMEZTETÉS: Karbantartási munkák előtt el kell olvasnia és meg kell értenie a biztonságról szóló fejezetet.

Karbantartási terv



FIGYELMEZTETÉS: Karbantartási munkák előtt távolítsa el az akkumulátort.

Alább következnek egy lista a termék karbantartásával kapcsolatos lépésekről.

| Karbantartás | Naponta | Hetente | Havi |
|--|---------|---------|------|
| Tisztítsa meg a gép külső részeit egy száraz törlőkendővel. Ne használjon vizet. | X | | |

| Karbantartás | Naponta | Hetente | Havi |
|--|---------|---------|------|
| Ellenőrizze, hogy az indító- és leállító gomb megfelelően működik és sértetlen-e. | X | | |
| Ellenőrizze, hogy biztonsági szempontból megfelelő-e a kapcsológomb és a kapcsológomb reteszének működése. | X | | |
| Ellenőrizze, hogy az összes vezérlő működik és sértetlen-e. | X | | |
| A fogantyúkat tartsa szárazon, tisztán, olaj- és zsírmentesen. | X | | |
| Ellenőrizze, hogy a vágófelszerelés sértetlen-e. Ha a vágófelszerelés sérült, cserélje ki. | X | | |
| Ellenőrizze, hogy a vágófelszerelés védőburkolata sértetlen-e. Ha a vágófelszerelés védőburkolata sérült, cserélje ki. | X | | |
| Ellenőrizze, hogy a csavarok és anyák szorosan rögzülnek-e. | X | | |
| Ellenőrizze, hogy az akkumulátor kioldógombjai működnek-e, és rögzítik-e az akkumulátort a termékben. | X | | |
| Ellenőrizze, hogy az akkumulátortöltő sértetlen és megfelelően működik-e. | X | | |
| Ellenőrizze, hogy az akkumulátor sértetlen-e. | X | | |
| Ellenőrizze, hogy a függesztőkarika sértetlen-e. | X | | |
| Ellenőrizze, hogy a fogantyú és a markolat nem sérültek-e, illetve megfelelően vannak-e rögzítve. | X | | |
| Ellenőrizze, hogy a penge jól kiegyensúlyozott, éles és nem sérült-e. A kiegyensúlyozatlan penge rezgéseket idéz elő, ami a termék károsodásához vezethet. | X | | |
| Ellenőrizze, hogy a vágófelszerelés záróanyája jól meg van-e húzva. | X | | |
| Ellenőrizze, hogy a penge szállítási biztosítószerkezete nem sérült-e meg, és hogy a szállítási biztosítószerkezet megfelelően van-e rögzítve. | X | | |
| Ellenőrizze az összes csatlakozót és csatlakozást. Győződjön meg arról, hogy sértetlenek és szennyeződésmentesek-e. | | X | |
| Ellenőrizze a rezgéscsillapító elemeket, és győződjön meg róla, hogy nem sérültek-e. | | X | |
| Ellenőrizze, hogy a szöghajtás megfelelően fel van-e töltve zsírral, lásd: <i>A szöghajtás kenése</i> 26. oldalon. Ha nincs, használjon Husqvarna szöghajtászsírt. | | X | |
| Kenje meg a hajtótengely végét az alsó tengelykapcsolóban. | | X | |
| Ellenőrizze, hogy a motor levegőbeömlő nyílása nincs-e szennyeződve. Fúvassa ki a levegőbeömlő nyílást sűrített levegővel. | | X | |
| Végezze el az akkumulátor és a termék közötti csatlakozások ellenőrzését. Végezze el az akkumulátor és az akkumulátortöltő közötti csatlakozás ellenőrzését. | | | X |
| Ellenőrizze, hogy a heveder biztonsági kioldómechanizmusa sértetlen-e, és megfelelően működik. | | | X |

A termék, az akkumulátor és az akkumulátortöltő tisztítása

1. Használat után tisztítsa meg a terméket egy száraz ruhával.
2. Tisztítsa meg az akkumulátort és az akkumulátortöltőt egy száraz ruhával. Tartsa tisztán az akkumulátorvezető síneket.
3. Mielőtt a töltőkészülékbe vagy a termékbe helyezné az akkumulátort, gondoskodjon az akkumulátor és a töltő érintkezőinek tisztaságáról.

A fűvágó kés és a fűvágó penge élezése



FIGYELMEZTETÉS: Állítsa le a terméket és távolítsa el az akkumulátort. Használjon védőkesztyűt.

- A fűvágó kés és a fűvágó penge megfelelő élezéséhez olvassa el a vágófelszerelés használati útmutatóját.
- Az egyensúly megtartása érdekében minden oldalt egyenlő mértékben élezzen meg.
- Szimplavágású lapos reszelőt használjon.

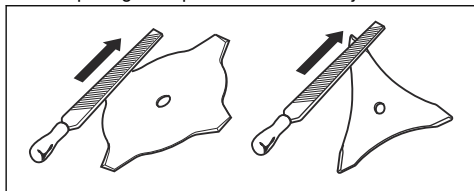

FIGYELMEZTETÉS: A sérült pengéket cserélje le. Ne próbáljon használhatóvá tenni elgörbült vagy megcsavarodott pengét.

A fűrésztárcsa élezése



FIGYELMEZTETÉS: Állítsa le a terméket és távolítsa el az akkumulátort. Használjon védőkesztyűt.

- A tárcsa helyes élezéséhez olvassa el a hozzá tartozó használati útmutatót.
- Győződjön meg arról, hogy a terméket és a pengét megfelelően alátámasztotta az élezéshez.

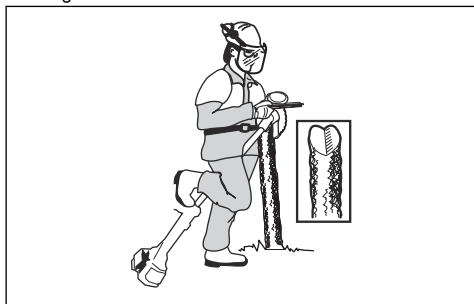

- Használjon 5,5 mm-es hengeres reszelőt, tartóval együtt.

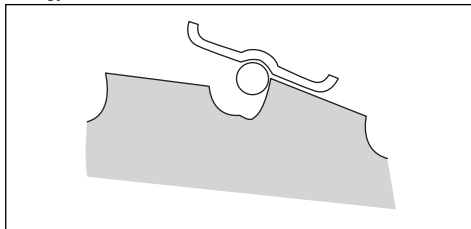

- Tartsa a reszelőt 15°-os szögben.
- Élezze meg a fűrésztárcsa egyik fogát jobbra, a következőt pedig balra, az ábra szerint.

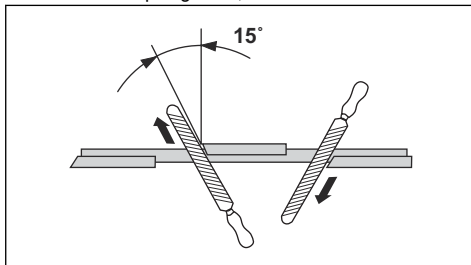

Megjegyzés: Ha a penge erősen kopott, élezze meg a fogakat lapos reszelővel. Ezután élezze meg őket kerek reszelővel is.

- A penge egyensúlyának megtartása érdekében minden oldalt egyenlő mértékben élezzen meg.
- Igazítsa a fogakat 1 mm-hez az ajánlott igazítóeszközzel. Kövesse a penge használati útmutatóját.

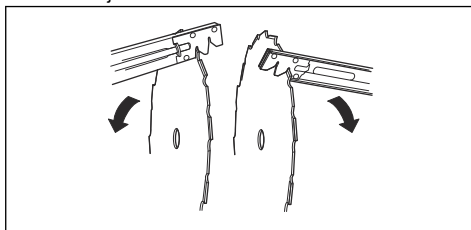

FIGYELMEZTETÉS: A sérült pengéket cserélje le. Ne próbáljon használhatóvá tenni elgörbült vagy megcsavarodott pengét.

A szöghajtás kenése

1. Távolítsa el a vágószerszemet.
2. Helyezze el úgy a terméket, hogy a zsírzódugó a legmagasabb pozícióban legyen.

3. Távolítsa el a zsírzódugót.

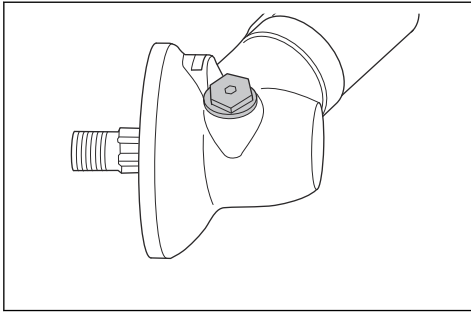

4. Nézzon be a zsírzódugó nyílásába, és forgassa el a hajtótengelyt. A zsír szintjének (A) egy szintben kell lennie a fogaskerekek felső szélével (B).

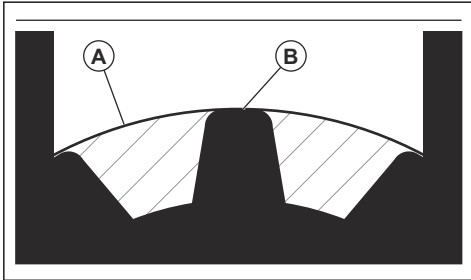

5. Ha a zsírszint túl alacsony, töltsen fel a szöghajtást Husqvarna szöghajtászsírral. A töltést végezze lassan, és forgassa a hajtótengelyt a szöghajtászsír betöltése közben, majd álljon meg a megfelelő szintnél (B).



VIGYÁZAT: A nem megfelelő mennyiségű zsír károsíthatja a szöghajtást.

6. Helyezze fel a zsírzódugót.

Hibaelhárítás

Felhasználói felület

| LED-es kijelző | Lehetséges hibák | Lehetséges megoldás |
|--|--|---|
| A LED-es akkumulátorjelző narancssárgán villog | Alacsony akkumulátorfeszültség. | Töltsen fel az akkumulátort. |
| Villog a piros hibajelző LED | Túlterhelés. | A vágófelszerelés elakadt. Kapcsolja ki a terméket. Vegye ki az akkumulátort. Tisztítsa meg a vágófelszerelést a nemkívánatos anyagoktól. |
| | Hőmérséklet-ingadozás. | Várja meg, míg a termék lehűl. |
| | A kapcsológombot és az aktiválógombot ugyanakkor kell megnyomni. | Engedje el a kapcsológombot, és a termék aktiválódik. |
| A termék nem indul | Piszok került az akkumulátorcsatlakozókba. | Tisztítsa meg az akkumulátorcsatlakozókat sűrített levegő vagy egy puha kefe segítségével. |
| Pirosan világít a hibajelző LED | A terméket szervizelni kell. | Forduljon a szervizműhelyhez. |

Szállítás, tárolás és ártalmatlanítás

Szállítás és raktározás

- A mellékelt lítium-ion akkumulátorokra a veszélyes anyagokra vonatkozó jogszabályok követelményei érvényesek.
- Kereskedelmi szállításnál – harmadik fél és szállítmányozó cégek esetén is – a csomagolásra és címkézésre vonatkozó speciális előírásokat be kell tartani.
- A termék elküldése előtt forduljon egy veszélyes anyagok tekintetében szakképzett személyhez. Tartsa be az összes vonatkozó nemzeti előírást.
- Ha az akkumulátort becsomagolja, a szabadon álló érintkezőket le kell fedni ragasztószalaggal. Szorosan csomagolja be az akkumulátort, hogy az ne mozdulhasson el a csomagoláson belül.
- Tároláshoz vagy szállításhoz távolítsa el az akkumulátort.
- Helyezze az akkumulátort és az akkumulátortöltőt száraz, nedvesség- és fagymentes helyre.
- Ne tartsa az akkumulátort olyan helyen, ahol elektrosztatikus töltés lehet jelen. Ne tartsa az akkumulátort fém dobozban.
- Helyezze az akkumulátort közvetlen napfénytől védett helyre, ahol a hőmérséklet 5°C (41°F) és 25°C (77°F) között van.
- Helyezze az akkumulátortöltőt közvetlen napfénytől védett helyre, ahol a hőmérséklet 5 °C (41 °F) és 45°C (113°F) között van.
- Az akkumulátortöltőt csak 5°C (41°F) és 40°C (104°F) közötti környezeti hőmérséklet mellett használja.

- Hosszú ideig való tárolás előtt tölts fel az akkumulátort 30–50%-ra.
- Az akkumulátortöltőt száraz, zárt helyen tárolja.
- A tárolás során tartsa távol az akkumulátort az akkumulátortöltőtől. Ügyeljen arra, hogy gyermekek és más jogosulatlan személyek ne érhessenek a berendezéshez. A berendezést kulccsal zárható helyen tárolja.
- A hosszú ideig való tárolás előtt tisztítsa meg a terméket, és végezze el annak teljes karbantartását.
- A sérülések és a termék károsodásának elkerülése érdekében szállításkor és tároláskor használja a terméken található szállítási biztosítószerkezetet.
- Szállításkor rögzítse biztosan a terméket.

Az akkumulátor, az akkumulátortöltő és a termék ártalmatlanítása

A terméken vagy annak csomagolásán található szimbólumok azt jelzik, hogy a termék nem minősül háztartási hulladéknak. Újrahasznosítását egy elektromos és elektronikus berendezések újrahasznosítására szolgáló ponton kell elvégezni. Ez elősegíti a környezetre és a személyekre gyakorolt káros hatások megelőzését.

A termék újrahasznosításával kapcsolatos további információkért forduljon a helyi hatóságokhoz, hulladékártalmatlanítási szolgáltatást végző vállalkozáshoz vagy kereskedőjéhez.

Műszaki adatok

Műszaki adatok

| | 535IFR | 535IRXT | 535IRX |
|---|-----------------------|-----------------------|-----------------------|
| Motor | | | |
| Motortípus | Husqvarna e-torq BLDC | Husqvarna e-torq BLDC | Husqvarna e-torq BLDC |
| Kimenőtengely fordulatszáma. Nyírófej/kés, 1/perc | 5300/8200 | 5300/8200 | 5300/8200 |
| Vágási szélesség, mm/hüvelyk | 450/17,7 | 450/17,7 | 450/17,7 |
| Tömeg | | | |
| Tömeg akkumulátor nélkül, kg | 4,5/9,9 | 4,9/10,8 | 4,9/10,8 |
| Zajkibocsátás | | | |
| Hangteljesítményszint, mért dB (A) érték | 93 | 93 | 94 |

| | 535iFR | 535iRXT | 535iRX |
|--|------------|------------|---------|
| Hangteljesítményszint, garantált, L _W dB (A) | 96 | 96 | 96 |
| Zajszintek ¹ | | | |
| A kezelő hallószervére gyakorolt, IEC 62841-1 szerint mért hangnyomásszint: | | | |
| Damilfejvel ellátva (eredeti) dB (A) | 80 | 80 | 80 |
| Rezgésszintek ² | | | |
| Az IEC 62841-1 szerint mért rezgésszintek a fogantyúban, m/s ² | | | |
| Damilfejvel ellátva (eredeti), bal/jobb, m/s ² | 1,4/1,7 | 1,2/1,4 | 1,3/1,4 |
| Fűvágó késsel ellátva (eredeti), bal/jobb, m/s ² | 2,5/2,0 | 2,4/2,0 | 2,4/2,0 |
| Megjegyzés: A rezgésszintek, valamint az akkumulátorral, illetve az üzemanyaggal működő termékek összehasonlításához használja a rezgésterhelési kalkulátort. https://www.husqvarna.com/uk/services-solutions/vibration-calculator/ | | | |
| Bluetooth-ra vonatkozó rádiófrekvenciás adatok [®] | | | |
| Frekvenciasáv, GHz | 2,4-2,4835 | 2,4-2,4835 | - |
| Kimeneti teljesítmény, max. dBm 0 | 0 | 0 | - |

Jóváhagyott akkumulátorok

| Akkumulátor | BLi300 |
|----------------------------|------------|
| Típus | Lítium-ion |
| Akkumulátor kapacitása, Ah | 9,4 |
| Névleges feszültség, V | 36 |
| Tömeg, kg (font) | 1,9 (4,2) |

Jóváhagyott akkumulátortöltők

| Akkumulátortöltő | QC500 |
|------------------------|---------|
| Bemeneti feszültség, V | 100-240 |
| Frekvencia, Hz | 50-60 |
| Teljesítmény, W | 500 |

¹ A gép hangnyomásszintjére vonatkozó jelentési adatok a 3 dB (A) tipikus statisztikus ingadozásával (szórásával) rendelkeznek.

² A rezgésszintre vonatkozó jelentési adatok az 1,5 m/s² tipikus statisztikus ingadozásával (szórásával) rendelkeznek.

Tartozékok

Kiegészítők

| Jóváhagyott kiegészítők | Kiegészítő típusa | Vágófelszerelés védőburkolata, cikksz. |
|---|--|--|
| Pengék/kések központi furata, Ø 25,4 mm | | |
| Kimenőtengely csavarmenete: M12 | | |
| Fűvágó kés/fűvágó penge | Multi 255-3 (Ø 255, 3 fog) | 590 88 00-01 |
| | Grass 255-4 (Ø 255 4 fog) | 590 88 00-01 |
| | Multi 300-3 (Ø 300 3 fog) | 590 88 00-01 |
| Fűrészlánc | Scarlet 200-22 (Ø 200, 22 fog) | 501 32 04-03 |
| Damilfej | T35, T35x (Ø 2,4-2,7 mm Whisper csavart vágódamil) | 590 88 01-01 |
| | E35B (Ø 2,4-2,7 mm Whisper csavart vágódamil) | 590 88 01-01 |
| Támasztócsésze | Fix | |

| Kiegészítő típusa | Cikkszám |
|-------------------|--------------|
| Akkumulátortartó | 590 11 42-01 |
| Balance XB | 597 33 12-01 |

Megfelelőségi nyilatkozat

EU megfelelési nyilatkozat

A **Husqvarna AB**, SE-561 82 Huskvarna, Sweden (tel.: +46-36-146500), a saját felelősségére kijelenti, hogy a termék:

| Termékek Bluetooth® nélkül | |
|----------------------------|---|
| Leírás | Akkumulátoros működtetésű fűkasza/fűszegélyvágó |
| Márka | Husqvarna |
| Típus/modell | 535iFR, 535iRXT, 535iRX |
| Megjelölés | 2021-as és újabb sorozatszámok |

teljes mértékben megfelelnek a következő EU-irányelveknek és szabályozásoknak:

| Szabályozás | Leírás |
|-------------|--|
| 2006/42/EK | „gépre vonatkozó” |
| 2014/30/EU | „elektromágneses megfelelésre vonatkozó” |
| 2014/53/EU | „rádióberendezésekkel kapcsolatos” |
| 2011/65/EU | „veszélyes anyagok alkalmazásának korlátozására vonatkozó” |
| 2000/14/EK | „kültéri zajkibocsátásra vonatkozó” |

valamint hogy az alábbi szabványok és/vagy műszaki előírások kerültek alkalmazásra: EN 62841-1:2015, EN ISO 11806-1:2011, EN 61000-6-1:2007, EN 61000-6-3:2007+A1:2011, EN IEC 63000:2018 .

A(z) 0404, RISE SMP Svensk Maskinprovning AB, Box 7035, SE-750 07 Uppsala, Sweden önkéntes vizsgálatot végzett a Husqvarna AB számára. A tanúsítvány a következő számot viseli: SEC/19/2533

Bejelentett tanúsítási szervezet: A(z) 0404, RISE SMP Svensk Maskinprovning AB, Box 7035, SE-750 07 Uppsala, Sweden igazolja a Bizottság 2000/14/EK

jelű irányelve VI., megfelelésértékelési eljárás című függelékének való megfelelést.

A zajkibocsátásra vonatkozó tájékoztatást illetően tekintse át a következőt: *Műszaki adatok28. oldalon.*

Huskvarna, 2022-04-11

Stefan Holmberg, K+F igazgató, Technológiai menedzsment, Husqvarna AB

A műszaki dokumentációk felelőse



EU megfeleléségi nyilatkozat

A **Husqvarna AB**, SE-561 82 Huskvarna, Sweden (tel.: +46-36-146500), a saját felelősségére kijelenti, hogy a termék:

| Termékek a következővel: Bluetooth® | |
|--|---|
| Leírás | Akkumulátoros működtetésű fűkasza/fűszegélyvágó |
| Márka | Husqvarna |
| Típus/modell | 535iFR, 535iRXT, 535iRX |
| Megjelölés | 2021-as és újabb sorozatszámok |

teljes mértékben megfelelnek a következő EU-irányelveknek és szabályozásoknak:

| Szabályozás | Leírás |
|-------------|--|
| 2006/42/EK | „gépre vonatkozó” |
| 2014/53/EU | „rádióberendezésekkel kapcsolatos” |
| 2011/65/EU | „veszélyes anyagok alkalmazásának korlátozására vonatkozó” |
| 2000/14/EK | „kültéri zajkibocsátásra vonatkozó” |

valamint hogy az alábbi szabványok és/vagy műszaki előírások kerültek alkalmazásra: EN 62841-1:2015, EN ISO 11806-1:2011, EN 61000-6-1:2007, EN 61000-6-3:2007+A1:2011, EN IEC 63000:2018, ETSI EN 301 489-1 v.2.1.1, ETSI EN 301 489-17 v.3.1.1, ETSI EN 300 328 v2.2.2.

A(z) 0404, RISE SMP Svensk Maskinprovning AB, Box 7035, SE-750 07 Uppsala, Sweden önkéntes vizsgálatot végzett a Husqvarna AB számára. A tanúsítvány a következő számot viseli: SEC/19/2533

Bejelentett tanúsítási szervezet: A(z) 0404, RISE SMP Svensk Maskinprovning AB, Box 7035, SE-750 07 Uppsala, Sweden igazolja a Bizottság 2000/14/EK jelű irányelve VI., megfeleléségtételési eljárás című függelékének való megfelelést.

A zajkibocsátásra vonatkozó tájékoztatást illetően tekintse át a következőt: *Műszaki adatok28. oldalon.*

Huskvarna, 2022-04-11

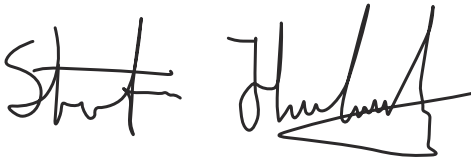

Stefan Holmberg, K+F igazgató, Technológiai menedzsmnt, Husqvarna AB

A műszaki dokumentáció felelőse



Bejegyzett védjegyek

A *Bluetooth®* szövédjegy és embléma a(z) *Bluetooth SIG, inc.* bejegyzett védjegye, és ezen jelzések Husqvarna általi használata licenclés keretében történik.

SPIS TREŚCI

| | | | |
|---------------------|----|---|----|
| Wstęp..... | 33 | Rozwiązywanie problemów..... | 59 |
| Bezpieczeństwo..... | 35 | Transport, przechowywanie i utylizacja..... | 59 |
| Montaż..... | 43 | Dane techniczne..... | 60 |
| Przeznaczenie..... | 50 | Akcesoria..... | 61 |
| Przegląd..... | 56 | Deklaracja zgodności..... | 63 |

Wstęp

Opis produktu

Ten produkt to zasilana akumulatorowo podkaszarka do trawy/wykasarka z silnikiem elektrycznym.

Nieustannie prowadzone są prace w celu zwiększenia bezpieczeństwa użytkownika i wydajności pracy. Dodatkowe informacje można uzyskać w centrum serwisowym.

Przeznaczenie

Produktu należy używać wraz z ostrzem tnącym, tarczą tnącą do trawy lub głowicą żyłkową do ścinania różnego rodzaju roślin. Nie używać produktu do innych zadań

niż przycinanie trawy, wykaszanie trawy i wykaszanie zarośli leśnych. Ostrza tnące używać do cięcia włóknistych gatunków drewna. Tarczy tnącej do trawy lub głowicy żyłkowej używać do cięcia trawy.

Uwaga: Użytkowanie może podlegać regulacji przepisami państwowymi lub lokalnymi. Należy przestrzegać odpowiednich przepisów

Należy korzystać wyłącznie z akcesoriów zatwierdzonych do użytku przez producenta. Patrz *Akcesoria na stronie 61.*

Przegląd produktu

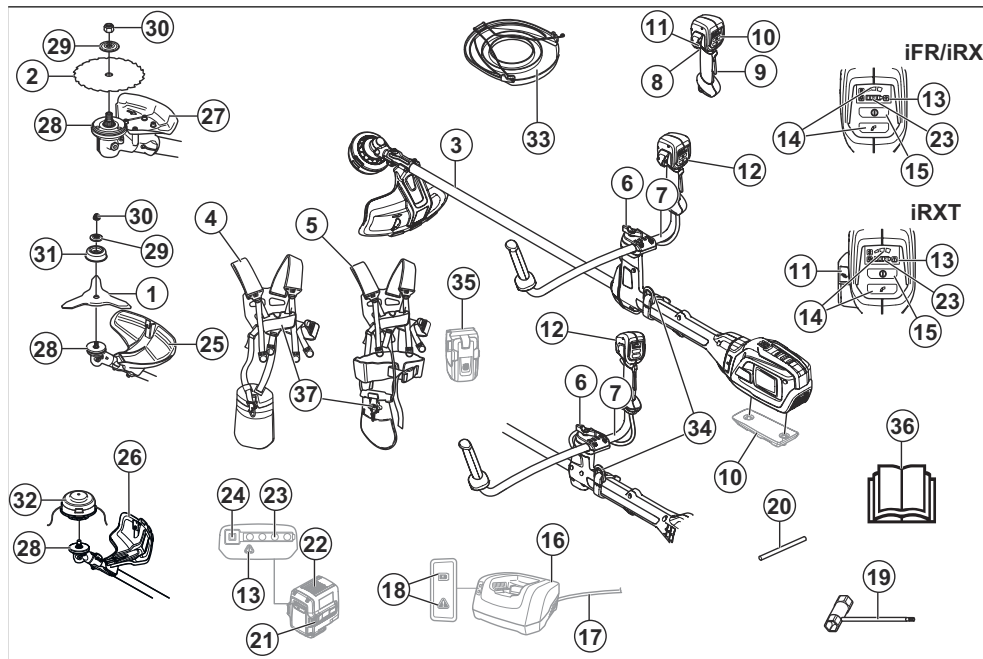

1. Tarcza tnąca do trawy
2. Tarcza tnąca (535iFR)
3. Wysięgnik
4. Szelki Balance 55 (535iFR, 535iRX)

5. Szelki Balance XB (535iRXT)
6. Pokrętko
7. Uchwyt sterowniczy
8. Manetka gazu
9. Blokada manetki gazu
10. Dodatkowy obciążnik (akcesorium)
11. Przycisk ErgoFeed (535iRXT)
12. Uchwyt
13. Wskaźnik ostrzegawczy (diody LED)
14. Przycisk trybu prędkości
15. Przelącznik start/stop
16. Ładowarka
17. Kabel ładowarki
18. Wskaźnik włączonego zasilania i ostrzegawczy (diody LED)
19. Klucz dwustronny
20. Kolek blokujący
21. Przyciski odłączania akumulatora
22. Akumulator
23. Poziom naładowania
24. Przycisk wskaźnika akumulatora
25. Osłona tarczy tnącej do trawy
26. Osłona głowicy
27. Osłona tarczy tnącej (535iFR)
28. Tarcza zabierakowa
29. Podkładka
30. Przeciwnakrętka
31. Talerz dystansowy
32. Głowica żytkowa
33. Osłona transportowa
34. Hak do zawieszania maszyny na uprząży
35. Uchwyt akumulatora (akcesorium)
36. Instrukcja obsługi
37. Mechanizm szybkiego zwalniania

Symbole znajdujące się na produkcie



OSTRZEŻENIE! Produkt może być niebezpieczny! Następstwem nieuważnej lub nieprawidłowej obsługi mogą być poważne obrażenia lub śmierć użytkownika bądź innych osób. Jest niezwykle ważne, by ze zrozumieniem przeczytać treść instrukcji obsługi. Należy dokładnie przeczytać instrukcję obsługi i przed uruchomieniem urządzenia upewnić się, że wszystkie wskazówki zostały zrozumiane.



Stosować kask ochronny w miejscach zagrożonych spadającymi obiektami. Stosować atestowane ochronniki słuchu. Stosować atestowane środki ochrony oczu.



Maksymalna prędkość wałka zdawczego.



Należy pamiętać o niebezpieczeństwie wyrzucania cząstek ciał stałych, które mogą spowodować obrażenia ciała.



Produkt jest zgodny z odpowiednimi dyrektywami UE.



Ten produkt jest zgodny z przepisami obowiązującymi w Wielkiej Brytanii.



Podczas korzystania z produktu należy zachować minimalną odległość 15 m od innych osób lub zwierząt.



Ryzyko niekontrolowanych ruchów noża, jeżeli osprzęt tnący dotknie przedmiotu, który nie zostanie natychmiastowo odcięty. Produkt może odciąć części ciała. Podczas korzystania z produktu należy zachować minimalną odległość 15 m od innych osób lub zwierząt.



Nosić rękawice ochronne.



Stosować mocne, przeciwpoślizgowe obuwie ochronne.



Używać wyłącznie elastycznej żyłki tnącej. Nie używać metalowego osprzętu tnącego.



Produkt jest zabezpieczony przed rozbryzgami wody.



Etykieta emisji hałasu do środowiska zgodna z dyrektywami oraz przepisami UE i Wielkiej Brytanii (a także prawem Nowej Południowej Walii). Gwarantowany poziom mocy akustycznej urządzenia jest określony w *Dane techniczne na stronie 60* oraz na etykiecie.



Symbole znajdujące się na produkcie oraz na opakowaniu informują o tym, że nie wolno traktować go jako zwykły odpad domowy. Niniejszy produkt należy oddać

do utylizacji w odpowiednim zakładzie utylizacji odpadów.

związanych z certyfikatami w innych obszarach komercyjnych.



Prąd stały.



Trzymać wszystkie części ciała z dala od powierzchni gorących.



Jeśli urządzenie wyposażono w technologię bezprzewodową *Bluetooth®*. Symbol *Bluetooth®* zostanie umieszczony na etykiecie z nazwą produktu. Patrz *Husqvarna Connect na stronie 50*.

yyyywwxxxx

Tabliczka znamionowa zawiera numer seryjny. **yyyy** to rok produkcji, **ww** oznacza tydzień produkcji, a **xxxx** — numer sekwencyjny.

Uwaga: Pozostałe symbole/naklejki samoprzylepne umieszczone na produkcie dotyczą wymogów

Producent

Husqvarna AB

Drottningatan 2, SE-561 82 Huskvarna, Sweden, tel: +46-36-146500

Odpowiedzialność za produkt

Zgodnie z przepisami dotyczącymi odpowiedzialności za produkt nie ponosimy odpowiedzialności za szkody spowodowane przez nasz produkt, jeśli:

- produkt jest nieprawidłowo naprawiany.
- produkt jest naprawiany przy użyciu części nie pochodzących od producenta lub niezatwierdzonych przez producenta.
- produkt jest wyposażony w akcesoria nie pochodzące od producenta lub niezatwierdzone przez producenta.
- produkt nie jest naprawiany w autoryzowanym centrum serwisowym lub przez autoryzowaną placówkę.

Bezpieczeństwo

Definicje dotyczące bezpieczeństwa

Ostrzeżenia, uwagi i informacje są używane do zwrócenia uwagi na szczególnie ważne sekcje instrukcji obsługi.



OSTRZEŻENIE: Jest używane, gdy istnieje ryzyko poważnych obrażeń, śmierci operatora lub uszkodzenia otoczenia w wyniku nieprzestrzegania instrukcji obsługi.



UWAGA: Jest używane, gdy istnieje ryzyko uszkodzenia materiałów lub urządzenia w wyniku nieprzestrzegania instrukcji obsługi.

Uwaga: Stosuje się, aby przekazać więcej informacji, które są przydatne w danej sytuacji.

Ostrzeżenia dotyczące bezpieczeństwa dla narzędzi elektrycznych



OSTRZEŻENIE: Zapoznać się ze wszystkimi ostrzeżeniami dotyczącymi bezpieczeństwa, zasadami, ilustracjami

i specyfikacjami dołączonymi do tego narzędzia. Niezastosowanie się do wszystkich poniższych instrukcji może spowodować porażenie prądem, pożar lub poważne obrażenia.

- **Zachowaj wszystkie ostrzeżenia i instrukcje do korzystania z nich w przyszłości.** Termin „narzędzie elektryczne” używany w ostrzeżeniach dotyczy narzędzia zasilanego prądem z sieci elektrycznej (przewodowego) lub narzędzia zasilanego z akumulatora (beprzewodowego).

Bezpieczeństwo miejsca pracy

- **Miejsce pracy powinno być czyste i dobrze oświetlone.** Obszary zaciemnione i takie, w których panuje nieład, mogą powodować wypadki.
- **Nie należy używać narzędzi elektrycznych w atmosferze wybuchowej, takiej jak w przypadku obecności cieczy palnych, gazów lub pyłów.** Narzędzia zasilane tworzą iskry, które mogą zapalić pył lub opary.
- **Podczas pracy z użyciem narzędzia elektrycznego należy trzymać dzieci i osoby przechodzące z daleka.** W wyniku utraty uwagi możesz stracić kontrolę nad urządzeniem.

Zasady bezpieczeństwa – elektryczność

- **Wtyczki narzędzi elektrycznych muszą odpowiadać gniazdom.** Zabrania się dokonywania przeróbek wtyczki. Nie należy stosować adapterów w przypadku uziemionych narzędzi elektrycznych. Nieprzerobione wtyczki i dopasowane gniazdko pozwalają zredukować ryzyko porażenia prądem.
- **Należy unikać kontaktu ciała z powierzchniami uziemionymi, takimi jak rury, grzejniki, kuchenki i lodówki.** Uziemienie ciała powoduje zwiększenie ryzyka porażenia prądem.
- **Nie należy wystawiać narzędzi elektrycznych na działanie deszczu lub wilgoci.** Woda, która przedostanie się do narzędzia elektrycznego, zwiększa ryzyko porażenia elektrycznego.
- **Nie niszczyć przewodu. Nigdy nie korzystać z przewodu do przenoszenia, ciągnięcia lub odłączania narzędzia elektrycznego.** Przewód należy utrzymywać z dala od źródeł ciepła, olejów, ostrych krawędzi lub ruchomych części. Uszkodzone lub splecione kable zwiększają zagrożenie porażenia prądem.
- **Używając narzędzia elektrycznego na zewnątrz budynków, należy korzystać z odpowiedniego przedłużacza.** Stosowanie przewodu przeznaczonego do użytku na zewnątrz budynków pozwala ograniczyć ryzyko porażenia prądem.
- **Jeśli nieuniknione jest użycie narzędzia w warunkach dużej wilgotności, należy zastosować zasilanie chronione wyłącznikiem różnicowoprądowym (RCD).** Korzystanie z wyłącznika różnicowo-prądowego (RCD) zmniejsza ryzyko porażenia prądem.

Bezpieczeństwo osób

- **Używając narzędzi elektrycznych, należy zachować skupienie, obserwować wykonywane czynności i kierować się zdrowym rozsądkiem.** Nie należy używać narzędzi elektrycznych, kiedy użytkownik jest zmęczony lub pod wpływem działania narkotyków, alkoholu lub leków. Chwila nieuwagi podczas obsługi narzędzia elektrycznego może doprowadzić do poważnych obrażeń.
- **Stosować środki ochrony osobistej. Należy zawsze stosować środki ochrony wzroku.** Sprzęt ochronny, taki jak maski, antypoślizgowe buty robocze, kask lub środki ochrony słuchu stosowane w odpowiednich warunkach pozwalają obniżyć ryzyko odniesienia obrażeń.
- **Należy zapobiec niezamierzonemu rozruchowi.** Przed podłączeniem do źródła zasilania i/lub akumulatora, podniesieniem lub przenoszeniem narzędzia należy upewnić się, że przelącznik znajduje się w położeniu wyłączenia. Przenoszenie narzędzia zasilanego z palcem na przelączniku lub wystawianie włączonego narzędzia na działanie energii elektrycznej może prowadzić do wypadków.

- **Przed włączeniem narzędzia elektrycznego należy usunąć wszelkie klucze.** Klucz pozostawiony przy części wirującej narzędzia może spowodować obrażenia ciała.
- **Nie należy przeceniać swoich możliwości.** Stać na stabilnym podłożu i zachować równowagę. Pozwoli to zachować lepszą kontrolę nad narzędziem elektrycznym w nieoczekiwanych sytuacjach.
- **Należy odpowiednio się ubierać.** Nie należy zakładać luźnych ubrań i nosić biżuterii. **Włosy oraz ubranie należy trzymać z dala od elementów ruchomych.** Luźna odzież, biżuteria lub długie włosy mogą zostać wciągnięte przez ruchome części.
- **Jeśli dołączone jest wyposażenie służące do podłączenia urządzeń odprowadzających i gromadzących pył, należy zadbać o jego podłączenie i właściwie używanie.** Stosowanie urządzeń odprowadzających pył może ograniczyć zagrożenia związane z obecnością pyłu.
- **Częste używanie urządzeń nie zwalnia operatora z obowiązku zachowania czujności i przestrzegania zasad bezpieczeństwa podczas korzystania z produktu.** Nierozważne działanie może doprowadzić do poważnych obrażeń w ułamku sekundy.

Użytkowanie i konserwacja narzędzia elektrycznego

- **Nie należy wysilać nadmiernie narzędzia.** Używać narzędzia elektrycznego dopasowanego do zastosowania. Właściwie narzędzie zasilane pozwoli lepiej i bezpieczniej wykonać pracę, do której zostało przeznaczone.
- **Nie należy używać narzędzia elektrycznego, jeśli przelącznik nie może go włączyć lub wyłączyć.** Jeśli narzędzie zasilane nie może być kontrolowane za pomocą wyłącznika, jest ono niebezpieczne i musi być oddane do naprawy.
- **Przed dokonaniem jakichkolwiek regulacji, zmianą akcesoriów lub odłożeniem do przechowywania odłączyć wtyczkę od źródła zasilania i/lub wyjąć akumulator z narzędzia, jeśli jest taka możliwość.** Takie działanie zapobiegawcze redukuje ryzyko przypadkowego uruchomienia narzędzia.
- **Należy przechowywać nieużywane narzędzia elektryczne poza zasięgiem dzieci i nie pozwalać osobom nie zaznajomionym z narzędziami elektrycznymi lub niniejszymi instrukcjami ich obsługiwać.** Narzędzia zasilane są niebezpieczne w rękach nieprzeszkolonych użytkowników.
- **Konserwacja narzędzi elektrycznych i akcesoriów** Należy sprawdzić ustawienie w osi elementów mocujących lub ruchomych, uszkodzenia części i inne warunki, które mogą mieć wpływ na działanie narzędzia elektrycznego. W przypadku uszkodzenia narzędzie zasilane należy naprawić przed użyciem. Wiele wypadków spowodowanych jest przez niewłaściwą konserwację narzędzi elektrycznych.
- **Narzędzia tnące należy utrzymywać w stanie naostrzonym i czystym.** Właściwie konserwowane

narzędzia tnące, z ostrymi krawędziami tnącymi dają mniejsze prawdopodobieństwo zacinania i łatwiej je kontrolować.

- **Narzędzia elektryczne, oprzyrządowanie i końcówki** powinny być używane zgodnie z niniejszymi instrukcjami, biorąc pod uwagę warunki robocze oraz zadanie, jakie należy wykonać. Korzystanie z narzędzia zasilanego do zadań innych, niż te, do których jest przeznaczone, może być niebezpieczne.
- **Utrzymywać uchwyty i powierzchnie do chwytania w stanie suchym, czystym oraz wolnym od smaru i oleju.** Śliskie uchwyty i powierzchnie do chwytania nie pozwalają na bezpieczną obsługę i kontrolę narzędzia w nieoczekiwanych sytuacjach.

Użytkowanie i konserwacja narzędzia elektrycznego zasilanego akumulatorem

- **Ładować jedynie za pomocą ładowarki wskazanej przez producenta.** Ładowarka przeznaczona do jednego rodzaju akumulatora może grozić pożarem w przypadku wykorzystania jej do ładowania innego rodzaju akumulatora.
- **Narzędzia elektrycznych należy używać wyłącznie w połączeniu z określonym rodzajem akumulatorów.** Użycie akumulatorów innego rodzaju może stworzyć zagrożenie obrażeniami ciała i pożarem.
- **Kiedy akumulator nie jest używany, należy przechowywać go z dala od innych metalowych przedmiotów, takich jak spinacze do papieru, monety, klucze, gwoździe i śruby oraz innych niewielkich metalowych przedmiotów, które mogłyby połączyć dwa zaciski akumulatora.** Spięcie zacisków akumulatora może spowodować oparzenia lub pożar.
- **W niewłaściwych warunkach z akumulatora może wypłynąć płyn. Należy unikać kontaktu z tym płynem.** Jeżeli dojdzie do kontaktu, przemyć wodą. Jeśli dojdzie do kontaktu płynu z oczami, należy dodatkowo skorzystać z pomocy medycznej. Płyn wydostający się z akumulatora może wywołać podrażnienia lub oparzenia.
- **Nie używać akumulatora ani narzędzia, jeśli są one uszkodzone lub zostały zmodyfikowane.** Uszkodzone lub zmodyfikowane akumulatory mogą charakteryzować się nieprzewidywalnymi właściwościami skutkującymi pożarem, eksplozją lub ryzykiem doznania obrażeń przez użytkownika.
- **Nie wystawiać akumulatora ani narzędzia na działanie ognia bądź nadmiernej temperatury.** Narażenie na ogień lub temperaturę przekraczającą 130°C może spowodować wybuch.
- **Postępować zgodnie ze wszystkimi instrukcjami dotyczącymi ładowania i nie ładować akumulatora ani narzędzia w temperaturach wykraczających poza zakres określony w instrukcji.** Nieprawidłowe ładowanie lub ładowanie w temperaturach wykraczających poza dopuszczalny zakres może uszkodzić akumulator i zwiększyć ryzyko pożaru.
- **Przed przystąpieniem do regulacji, wymiany akcesoriów lub odtóżeniem do przechowywania**

należy wyjąć z urządzenia akumulator. Takie działanie zapobiegawcze zmniejsza ryzyko przypadkowego uruchomienia narzędzia.

Serwis

- **Narzędzie zasilane należy przekazać do wykwalifikowanego personelu serwisowego w celu naprawy z użyciem identycznych części zamiennych.** Zapewni to bezpieczną pracę narzędzia elektrycznego.
- **Pod żadnym pozorem nie należy serwisować uszkodzonych akumulatorów.** Serwisowanie akumulatorów powinno być wykonywane wyłącznie przez producenta lub autoryzowany serwis.

Pozostałe informacje ogólne dotyczące bezpieczeństwa

- Przechodząc na inne miejsce pracy, należy wyłączyć produkt. Zawsze wyjmować akumulator przed przekazaniem produktu innej osobie.
- Nigdy nie należy odkładać urządzenia, chyba że zostało wyłączone, a akumulator został wyjęty. Nie pozostawiać urządzenia bez nadzoru, gdy jest włączone.
- Narzędzie tnące nie zatrzymuje się natychmiast po wyłączeniu urządzenia.
- Po powrocie manetki do położenia początkowego ostrze powinno zostać całkowicie zatrzymane.
- Przed użyciem produktu i po każdym uderzeniu należy sprawdzić go pod kątem oznak zużycia lub uszkodzenia i w razie potrzeby naprawić.
- Jeżeli cokolwiek zablokuje się w osprzęcie tnącym podczas obsługiwanego produktu, należy zatrzymać i wyłączyć urządzenie. Upewnić się, że osprzęt tnący zatrzymał się całkowicie. Przed czyszczeniem, sprawdzaniem lub naprawą produktu bądź osprzętu tnącego należy wyjąć akumulator.
- Przed uruchomieniem produktu należy sprawdzić jego stan techniczny. Patrz *Bezpieczeństwo na stronie 35* i *Przegląd na stronie 56*. Nie należy używać uszkodzonego produktu. Przeprowadzać kontrole bezpieczeństwa oraz czynności z zakresu konserwacji i obsługi technicznej podane w niniejszej instrukcji.
- Niewłaściwy lub uszkodzony osprzęt tnący zwiększa ryzyko wypadku.
- Sprawdzić, czy nie ma pęknięć lub zanieczyszczeń na przekładni. Za pomocą szczotki oczyścić przekładnię z trawy i liści. Rękawic należy używać wtedy, kiedy to jest konieczne.
- Otwory wentylacyjne muszą być cały czas drożne i wolne od zanieczyszczeń.
- Sprawdzić, czy głowica żyłkowa jest przytwierdzona do wykaszarki.
- Przed uruchomieniem maszyny należy zamocować wszystkie pokrywy, osłony i uchwyty.
- Sprawdzić, czy produkt działa prawidłowo. Sprawdź, czy dokręcone są wszystkie śruby i nakrętki.

- Skontrolować, czy głowica żyłkowa i osłona przeciwdopryskowa nie są uszkodzone ani pęknięte. Głowicę żyłkową lub osłonę głowicy, które zostały uderzone lub na których występują pęknięcia, należy wymienić na nowe. Zawsze stosować osłonę zalecaną dla danego osprzętu tnącego. Patrz rozdział Dane techniczne.
 - Ten produkt jest niebezpiecznym narzędziem w przypadku nieostrożnego postępowania lub nieprawidłowego wykorzystania. Produkt może spowodować poważne obrażenia ciała lub śmierć operatora lub innych osób.
 - Urządzenie nie może być używane przez osoby (w tym dzieci) o ograniczonych zdolnościach fizycznych, sensorycznych lub umysłowych ani osoby nieposiadające odpowiedniego doświadczenia czy wiedzy, chyba że są pod nadzorem lub zostały poinstruowane na temat użytkowania urządzenia przez osobę odpowiedzialną za ich bezpieczeństwo. Dzieci muszą być pod nadzorem, aby nie mogły bawić się urządzeniem.
 - Nigdy nie pozwalaj dzieciom na użytkowanie lub przebywanie w pobliżu urządzenia. Ponieważ maszynę łatwo uruchomić, dzieci mogą być w stanie ją włączyć, jeżeli nie będą pilnowane. Oznacza to ryzyko poważnych obrażeń. Dlatego należy odłączyć akumulator, gdy maszyna nie jest pod nadzorem.
 - Nigdy nie pozwalaj na użytkowanie ani serwisowanie produktu dzieciom lub innym osobom, które nie mają odpowiednich kwalifikacji.
 - Użytkowanie regulują przepisy państwowe lub lokalne. Należy przestrzegać odpowiednich przepisów
 - Przechowywać urządzenie w miejscu niedostępnym dla dzieci i osób niepowołanych.
 - Na czas przechowywania i transportu należy zawsze zakładać osłonę transportową.
 - Ręce i stopy należy cały czas trzymać z dala od obszaru cięcia, zwłaszcza w czasie włączania silnika.
 - Trzymać ręce i stopy z dala od osprzętu tnącego aż do momentu całkowitego zatrzymania po wyłączeniu produktu.
 - Nie próbować odciągać ciętego materiału ani nie pozwalać tego robić innym, kiedy urządzenie jest włączona lub osprzęt tnący się obraca, gdyż może to doprowadzić do poważnych obrażeń.
 - Pamiętaj o tym, że operator ponosi odpowiedzialność za narażanie ludzi i ich własności na wypadki lub zagrożenia.
 - Pod żadnym pozorem nie wolno zmieniać ani modyfikować fabrycznej konstrukcji urządzenia bez zezwolenia wydanego przez producenta. Zawsze należy korzystać z oryginalnych akcesoriów. Samowolne wprowadzanie zmian oraz/lub montowanie wyposażenia niezatwierdzonego przez producenta może stać się przyczyną groźnych obrażeń lub śmierci obsługującego urządzenie bądź innych osób. Gwarancja może nie obejmować uszkodzeń powstałych w wyniku
- używania niezatwierdzonych akcesoriów lub części zamiennych.
- Do tego produktu można zakładać wyłącznie zalecane przez nas akcesoria oraz elementy osprzętu tnącego, wymienione w rozdziale Dane techniczne.
 - Nie wolno używać produktu, który został w jakikolwiek sposób zmodyfikowany.
 - Nie wolno używać produktu, jeśli jest uszkodzony. Należy stosować się do zaleceń dotyczących bezpieczeństwa, konserwacji i obsługi technicznej podanych w niniejszej instrukcji. Niektóre czynności konserwacyjne i obsługowe muszą być wykonane przez przeszkolonego i wykwalifikowanego specjalistę. Patrz wskazówki w części zatytułowanej „Konserwacja”.
 - Praca przy złej pogodzie jest męcząca i często zwiększa ryzyko obrażeń. Nie zaleca się używać produktu w bardzo niesprzyjających warunkach np. w gęstej mgłę, podczas silnego deszczu, przy silnym wietrze, na silnym mrozie lub gdy występuje ryzyko wyładowań atmosferycznych.
 - Nigdy nie pracować, stojąc na drabinie lub stołku ani na żadnym podwyższeniu, które nie jest stabilne i nie zapewnia zachowania statecznej postawy podczas pracy.
 - Nieużywane urządzenia należy przechowywać wewnątrz pomieszczeń
 - Nie jest możliwe omówienie wszystkich sytuacji, w jakich potencjalnie możesz się znaleźć. Zachowuj zawsze ostrożność i kieruj się zdrowym rozsądkiem. Nie podejmuj się prac, jeżeli uważasz, że przekraczają one Twoje kwalifikacje! Jeżeli po przeczytaniu niniejszej instrukcji nadal nie masz pewności co do sposobów postępowania, nie kontynuuj pracy, zanim nie zwrócisz się o poradę do eksperta.
 - Należy dopilnować, aby podczas pracy żadne osoby postronne ani zwierzęta nie znajdowały się w odległości mniejszej niż 15 m. Jeśli w tym samym miejscu pracuje kilku użytkowników, odległość między nimi powinna wynosić co najmniej 15 m. W przeciwnym razie grozi to poważnymi obrażeniami. W przypadku zbliżenia się osób trzecich natychmiast wyłączyć urządzenie. Nigdy nie obracać się gwałtownie z urządzeniem, nie upewnij się, że nikt nie znajduje się z tyłu w strefie zagrożenia.
 - Jeżeli cokolwiek zablokuje się w osprzęcie tnącym podczas obsługiwanego produktu, należy zatrzymać i wyłączyć urządzenie. Upewnij się, że osprzęt tnący zatrzymał się całkowicie. Przed czyszczeniem, sprawdzaniem lub naprawą produktu bądź osprzętu tnącego należy wyjąć akumulator.
 - Dopilnować, aby ludzie, zwierzęta ani inne obiekty nie mogły zakłócić pracy urządzenia oraz aby nie weszły w kontakt z osprzętem tnącym ani luźnymi przedmiotami odrzucanymi przez osprzęt. Nigdy nie używać urządzenia, jeśli nie ma możliwości wezwania pomocy w razie wypadku.

- Zapewnij sobie możliwość bezpiecznego poruszania się i odpowiednią pozycję podczas pracy. Przy poruszaniu się po powierzchni roboczej należy uważać na ewentualne przeszkody (korzenie, glazy, gałęzie, doły, rowy itp.). Zachowaj szczególną ostrożność podczas pracy na terenie pochylłym.
- Należy iść, nie biec.
- Dokonać inspekcji obszaru pracy. Usunąć wszystkie porozrzucone przedmioty, jak kamienie, szkło, gwoździe, druty, sznurki i inne, które mogą zostać odrzucone przez maszynę lub zaplaść się na przecinarce lub jej osłonie.
- Uważać na koniuszki gałęzi, które podczas cięcia mogą być odrzucone przez maszynę. Nie odcinać zbyt blisko podłoża, ponieważ grozi to wyrzuceniem przez maszynę kamieni i innych przedmiotów.
- Upewnić się, czy odzież ani żadne części ciała nie będą miały kontaktu z osprzętem tnącym, gdy produkt jest uruchomiony. Urządzenie należy trzymać poniżej pasa.
- Należy uważać na odrzucone przedmioty. Należy zawsze używać zatwierdzonych osłon oczu. Nigdy nie nachylać się nad osłoną zabezpieczającą osprzętu tnącego. Odrzucone przez urządzenie kamienie, odłamki, itp. mogą trafić w oczy, powodując utratę wzroku lub inne poważne obrażenia.
- Mając założone ochronniki słuchu, należy zwracać szczególną uwagę na sygnały i zawołania ostrzegawcze. Ochronniki słuchu należy zdejmować zaraz po wyłączeniu produktu.
- W przypadku wystąpienia niechcianych wibracji uderzyć głowicą w celu wysunięcia żyłki do właściwej długości. Po tym wibracje powinny ustąpić.
- Jeśli produkt znacznie wibrować w nietypowy sposób, zatrzymać go i wymontować akumulator.
- Narażenie operatora na nadmierne działanie wibracji może powodować uszkodzenia układu krążenia i układu nerwowego, szczególnie u osób z niewydolnością układu krążenia. W przypadku rozpoznania u siebie objawów, których przyczyną może być narażenie na nadmierne wibracje, należy zwrócić się do lekarza. Przykładem takich objawów jest drętwienie, brak czucia, mrowienie, kłucie, ból, utrata sił, zmiany koloru lub wyglądu skóry. Objawy te zazwyczaj są odczuwalne w palcach, dłońach i nadgarstkach.
- Należy zawsze trzymać urządzenie dwoma rękoma. Trzymać maszynę po prawej stronie ciała.

zaistnienia wypadku. Skorzystać z pomocy dealera przy wyborze odpowiedniego sprzętu.

- Jeśli drzewa w obszarze roboczym mają wysokość powyżej 2 m / 6,5 stopy, należy nosić kask ochronny.
- Stosować atestowane ochronniki słuchu.
- Należy zawsze używać zatwierdzonych okularów ochronnych zgodnych z normą ANSI Z87.1 w Stanach Zjednoczonych lub EN 166 w krajach UE. Stosować osłonę twarzy. Osłona twarzy nie chroni wystarczająco oczu.



- W razie potrzeby, na przykład podczas mocowania, sprawdzania lub czyszczenia osprzętu tnącego, stosować rękawice ochronne.
- Zakładać obuwie ochronne ze stalowymi noskami i antypoślizgowymi podeszwami.
- Noś odzież wykonaną z mocnego materiału. Noś odzież z długimi nogawkami i długimi rękawami, wykonaną z mocnego materiału. Luźne części odzieży mogą zahaczyć o krzewy lub gałęzie. Nie nosić biżuterii, krótkich spodni ani sandałów. Nie pracować boso. Związywać włosy w sposób bezpieczny powyżej poziomu barków.



- Zawsze mieć pod ręką apteczkę.



Zespoły zabezpieczające na urządzeniu



OSTRZEŻENIE: Przed rozpoczęciem użytkowania produktu przeczytać następujące ostrzeżenia.

Środki ochrony osobistej



OSTRZEŻENIE: Przed rozpoczęciem użytkowania produktu przeczytać następujące ostrzeżenia.

- Podczas używania produktu zawsze nosić na sobie zatwierdzone środki ochrony osobistej. Środki ochrony osobistej nie eliminują ryzyka odniesienia obrażeń, ograniczają natomiast ich rozmiar w razie

W tym rozdziale opisano funkcje bezpieczeństwa produktu, jego przeznaczenie oraz sposób przeprowadzania czynności kontrolnych i konserwacji, aby zapewnić jego poprawne działanie. Patrz wskazówki pod nagłówkiem *Przegląd produktu na stronie 33*, aby sprawdzić rozmieszczenie poszczególnych elementów w Twoim urządzeniu.

Jeżeli urządzenie nie jest prawidłowo konserwowane i nie jest poddawane profesjonalnie wykonywanym naprawom i/lub obsłudze technicznej, skracają się jego żywotność i zwiększa ryzyko wypadku. Aby uzyskać dodatkowe informacje, należy skontaktować się z najbliższym punktem serwisowym.



OSTRZEŻENIE: Nie wolno używać produktu, którego elementy zabezpieczające są uszkodzone. Elementy zabezpieczające produktu należy kontrolować i konserwować zgodnie z opisem w niniejszym rozdziale. Jeżeli Twój produkt nie spełnia któregokolwiek z warunków kontrolnych, skontaktuj się z przedstawicielem serwisu w celu dokonania naprawy.



UWAGA: Wszelkie czynności obsługowe i naprawy maszyny wymagają specjalnego przeszkolenia. Szczególnie dotyczy to elementów zabezpieczających urządzenia. Jeżeli maszyna nie spełnia jakiegokolwiek z niżej wymienionych warunków kontrolnych, należy ją oddać do warsztatu obsługi technicznej. Kupując nasze produkty zyskujesz także gwarancję profesjonalnej obsługi i napraw. Jeżeli w miejscu zakupu nie jest prowadzona obsługa serwisowa, zapytaj o adres najbliższego warsztatu obsługi technicznej.

Sprawdzanie blokady manetki gazu

Blokada manetki gazu zapobiega przypadkowemu naciśnięciu. Po naciśnięciu blokady manetki gazu do przodu (A) i dociśnięciu jej do uchwyty (B) manetka gazu (C) zostaje zwolniona. Po zwolnieniu uchwyty blokady i manetka gazu powrócą do swoich pozycji wyjściowych. Ruch ten kontrolują niezależne sprężyny.

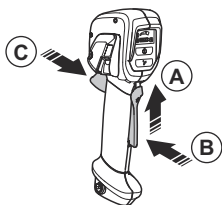

1. Sprawdzić, czy manetka gazu jest zablokowana, gdy jej blokada znajduje się w położeniu początkowym.

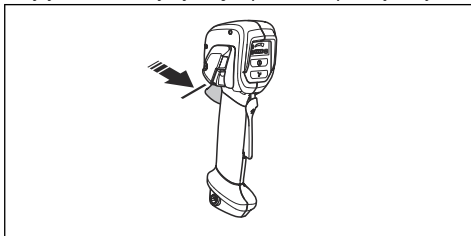

2. Nacisnąć manetkę gazu i sprawdzić, czy po zwolnieniu powraca ona do pierwotnego położenia.

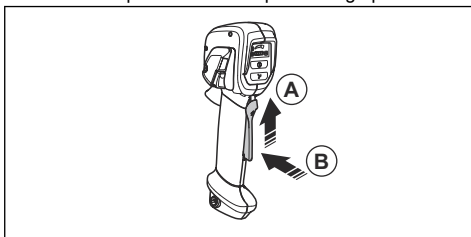

3. Sprawdzić, czy manetka gazu i jej blokada poruszają się płynnie i czy sprężyna powrotna działa prawidłowo.

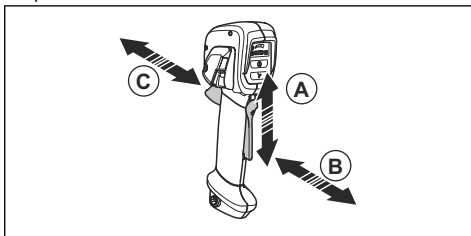

4. Uruchomić urządzenie — patrz *Uruchamianie produktu na stronie 52*.
5. Włączyć pełne obroty.
6. Zwolnić manetkę gazu i sprawdzić, czy osprzęt tnący zatrzymuje się całkowicie.

Sprawdzanie interfejsu użytkownika

1. Wcisnąć i przytrzymać przycisk start/stop (A).

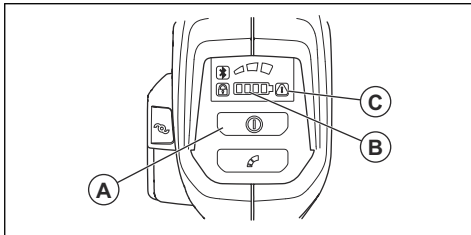

- a) Produkt jest włączony, gdy świeci się kontrolka LED (B).

- b) Urządzenie jest wyłączone, gdy kontrolka LED (B) nie świeci.
2. Patrz *Rozwiązywanie problemów na stronie 59*, jeśli świeci się lub miga wskaźnik ostrzegawczy (C).

Sprawdzenie układu tłumienia drgań (535IRXT, 535IRX)

Układ amortyzowania drgań zmniejsza do minimum poziom drgań w uchwytach, aby ułatwić pracę operatorowi. Układ tłumienia drgań produktu zmniejsza drgania przenoszone z osprzętu tnącego na uchwyt sterowniczy i uchwyty.

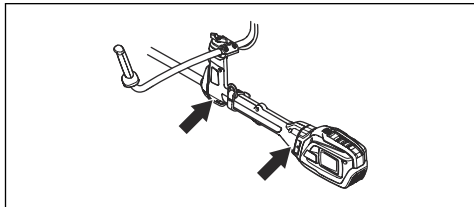

1. Zatrzymać urządzenie.
2. Przeprowadzić kontrolę wzrokową pod kątem odkształceń i uszkodzeń, na przykład pęknięć.
3. Lekko docisnąć zawieszenie przeciwdrganiowe i upewnić się, że może się lekko poruszać we wszystkich kierunkach.

Sprawdzenie funkcji szybkiego zwalniania



OSTRZEŻENIE: Nigdy nie używać szelek z zepsutą funkcją szybkiego zwalniania.

1. Wyłączyć silnik.
2. Przeprowadzić kontrolę wzrokową pod kątem uszkodzeń, na przykład pęknięć.
3. Wypiąć i wpiąć mechanizm szybkiego zwalniania, aby sprawdzić, czy działa prawidłowo.

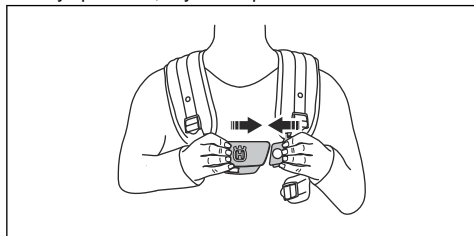

4. Jeśli szelki mają poduszkę biodrową i pas biodrowy, upewnić się, że funkcja szybkiego zwalniania działa prawidłowo.

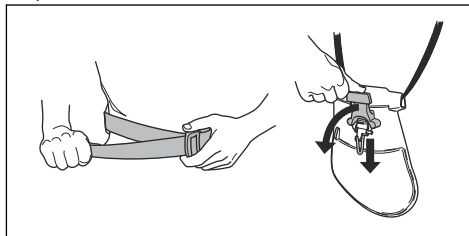

Sprawdzenie osłony osprzętu tnącego



OSTRZEŻENIE: Nie wolno używać osprzętu tnącego bez zatwierdzonej i prawidłowo zamocowanej osłony. Zawsze stosować osłonę osprzętu tnącego zalecaną dla danego osprzętu tnącego, patrz *Akcesoria na stronie 61*. Stosowanie niewłaściwych lub uszkodzonych osłon osprzętu tnącego może skutkować poważnymi obrażeniami.

Osłona osprzętu tnącego zatrzymuje objekty odrzucane w kierunku operatora. Zapobiega również obrażeniom ciała w przypadku dotknięcia do osprzętu tnącego.

1. Wyłączyć urządzenie i wyjąć akumulator.
2. Przeprowadzić kontrolę wzrokową pod kątem uszkodzeń, na przykład pęknięć.

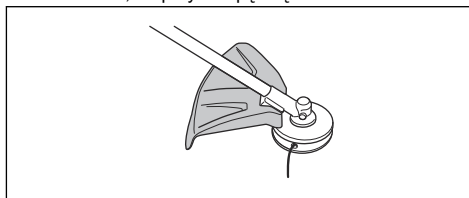

3. Wymienić osłonę osprzętu tnącego, jeśli jest uszkodzona.

Montaż i demontaż przeciwnakrętki



OSTRZEŻENIE: Wyłączyć urządzenie i wyjąć akumulator. Należy używać rękawic ochronnych i uważać na ostre krawędzie osprzętu tnącego.

Przeciwnakrętka służy do mocowania niektórych rodzajów osprzętu tnącego. Przeciwnakrętka jest lewoskrętna.

naostrzone. Przestrzegać instrukcji i używać zalecanego szablonu.



OSTRZEŻENIE: Nóż tnący może spowodować obrażenia ciała, gdy nadal obraca się po zwolnieniu przełącznika. Należy zachować odpowiednią kontrolę do czasu, aż ostrze całkowicie przestanie się obracać.



UWAGA: Nieprawidłowe ustawienie ostrza tnącego zwiększa ryzyko jego zakleszczenia się i odbicia. Może to spowodować uszkodzenie ostrza tnącego. Dopilnować, aby zęby tarczy tnącej były prawidłowo rozwarte. Postępować zgodnie z instrukcjami i stosować zalecany rozwieracz.

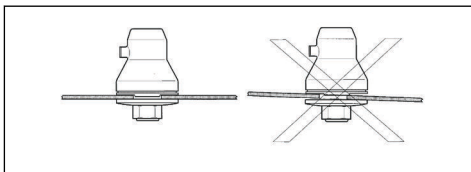

Podczas obsługi osprzętu tnącego należy nosić rękawice ochronne.

- Do piłowania gatunków drewna opałowego należy użyć ostrza tnącego.
- Do koszenia nierównej trawy należy użyć ostrzy i noży tnących do trawy.
- Do koszenia trawy należy użyć głowicy żyłkowej.
- Skontroluj, czy narzędzia tnące nie są uszkodzone bądź pęknięte. Wymień uszkodzony osprzęt tnący.

Głowica żyłkowa

- Zawsze używać odpowiedniej głowicy żyłkowej, osprzętu tnącego i zalecanej żyłki. Patrz *Akcesoria na stronie 61* i montaż na końcu instrukcji.
- Upewnij się, że przecinarka na osłonie głowicy nie jest uszkodzona.
- Upewnij się, że żyłka jest nawinięta ciasno i równomiernie wokół bębna, aby zapobiec nietypowym drganiom produktu. Różne długości żyłki mogą powodować drgania, które nie są konieczne. Uderz głowicą żyłkową, aby uzyskać poprawną długość żyłki.

Aby przedłużyć żywotność żyłek, można je włożyć na 2 dni lub więcej do wody przed zamontowaniem. Spowoduje to zwiększenie odporności żyłki.

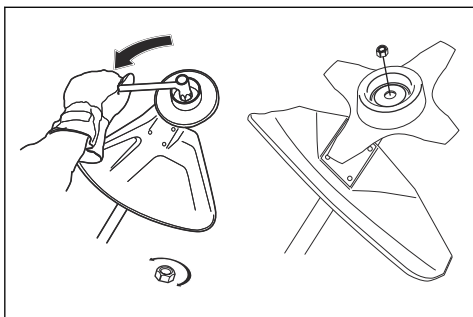

- Aby zamocować przeciwnakrętkę, dokręcać ją w kierunku przeciwnym do kierunku obrotów osprzętu tnącego.
- Aby wykręcić przeciwnakrętkę, odkręcać ją w kierunku zgodnym z kierunkiem obrotów osprzętu tnącego.
- Do odkręcania i dokręcania nakrętki używaj długiego klucza nasadowego. Strzałka na ilustracji wskazuje obszar, w którym należy używać klucza nasadowego.



OSTRZEŻENIE: Podczas odkręcania i dokręcania nakrętki istnieje ryzyko skaleczenia się zębami ostrza tnącego. Dlatego należy pamiętać, aby podczas wykonywania tej czynności ręka była osłonięta przez osłonę ostrza.

Uwaga: Upewnij się, że nie można odkręcić przeciwnakrętki ręką. Wymień przeciwnakrętkę, jeśli nylonowy pierścień nie zapewnia oporu co najmniej 1,5 Nm. Po około dziesiątym przykręcaniu nakrętki należy wymienić ją na nową.

Osprzęt tnący



OSTRZEŻENIE: Wyjmij akumulator i upewnij się, że osprzęt tnący zatrzymał się całkowicie przed rozpoczęciem pracy przy jakiegokolwiek części osprzętu tnącego.



OSTRZEŻENIE: Użyj odpowiedniego osprzętu tnącego. Korzystać wyłącznie z osprzętu tnącego wraz z zalecanymi przez nas osłonami, patrz *Akcesoria na stronie 61*. Upewnij się, że osprzęt tnący jest prawidłowo naostrzony. Osprzęt tnący, który nie jest prawidłowo naostrzony, zwiększa ryzyko odbicia tarczy.



OSTRZEŻENIE: Nieprawidłowo naostrzone bądź uszkodzone ostrza zwiększają ryzyko wypadku. Zęby tnące ostrza powinny być odpowiednio

Ostrza tnące i tarcza tnąca do trawy

- Używać prawidłowo naostrzonych ostrzy. Nieprawidłowo naostrzone bądź uszkodzone ostrza zwiększają ryzyko wypadku.
- Prawidłowo ustawić rozwarcie zębów. Prawidłowa wartość rozwarcia wynosi 1 mm. Niezachowanie tej wartości zwiększa ryzyko obrażeń ciała lub uszkodzenia produktu.
- Informacje na temat ostrzenia i zapewnienia prawidłowego rozwarcia zębów można znaleźć w instrukcjach dołączonych do tarczy.

Instrukcje bezpieczeństwa dotyczące montażu



OSTRZEŻENIE: Przed przystąpieniem do użytkowania produktu należy przeczytać niniejsze instrukcje, zrozumieć je i przestrzegać ich.

- Przed złożeniem produktu wyjąć z niego akumulator.
- Stosować rękawice ochronne.
- Aby móc używać ostrza tnącego lub tarczy tnącej do trawy, produkt musi być wyposażony w odpowiedni uchwyt sterowniczy, osłonę ostrza i szelki.
- Uszkodzona lub nieodpowiednia osłona może spowodować obrażenia ciała. Nie wolno używać osprzętu tnącego bez zamontowanej zatwierdzonej osłony.
- Przed uruchomieniem produktu upewnić się, że osłona i wałek są zamontowane prawidłowo.
- Pierścień sprzęgający i kołnierz oporowy muszą być prawidłowo umieszczone w środkowym otworze osprzętu tnącego. Nieprawidłowy montaż osprzętu tnącego może spowodować obrażenia ciała lub śmierć.
- Aby bezpiecznie używać produktu i zapobiegać obrażeniom ciała operatora lub innych osób, produkt musi być zawsze prawidłowo zamocowany do szelek.

Instrukcje bezpieczeństwa dotyczące konserwacji



OSTRZEŻENIE: Przed rozpoczęciem prac konserwacyjnych produktu przeczytać następujące ostrzeżenia.

- Wyjąć akumulator przed rozpoczęciem prac konserwacyjnych, innych przeglądów lub montażu produktu.
- Użytkownikowi wolno wykonywać tylko te czynności konserwacyjne i serwisowe, które są wskazane w niniejszej instrukcji obsługi. W przypadku czynności konserwacyjnych i serwisowych o szerszym zakresie należy zwrócić się do autoryzowanego serwisu.
- Do czyszczenia akumulatora ani ładowarki nie należy używać wody. Silne detergenty mogą spowodować uszkodzenie tworzywa sztucznego.
- Zaniechanie czynności konserwacyjnych skróci cykl życia produktu i zwiększy ryzyko wypadków.
- Dla wszystkich prac serwisowych i naprawczych, zwłaszcza dla urządzeń zabezpieczających na produkcie, konieczne jest specjalne przeszkolenie. Jeśli nie wszystkie opisane w niniejszej instrukcji obsługi kontrole zakończą się pomyślnie po wykonaniu konserwacji, należy zwrócić się do autoryzowanego serwisu. Gwarantujemy profesjonalne naprawy i serwisowanie produktu.
- Zęby tnące ostrza powinny być odpowiednio naostrzone. Należy stosować się do naszych instrukcji. Patrz także instrukcja na opakowaniu ostrza.
- Używaj wyłącznie oryginalnych części zamiennych.
- Przystępując do naprawy osprzętu tnącego zawsze zakładaj mocne rękawice ochronne. Ostrza tnące są bardzo ostre i mogą łatwo spowodować obrażenia.

Montaż

Montaż uchwyty

1. Odkręcić i zdemontować śrubę oraz nakrętkę z dolnej części uchwyty.

2. Przymocować uchwyt do uchwyty sterowniczego.

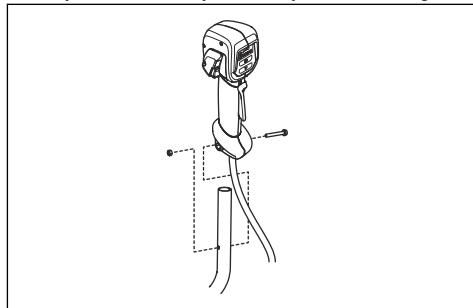

3. Dopasować otwór śruby w uchwycie do otworu śruby na uchwycie sterowniczym.
4. Umieścić śrubę w otworze śruby w dolnej części uchwytu, przez uchwyt sterowniczy.
5. Umieścić nakrętkę na śrubie i dokręcić nakrętkę.

Montaż uchwytu sterowniczego

1. Nałożyć uchwyt sterowniczy na wspornik.

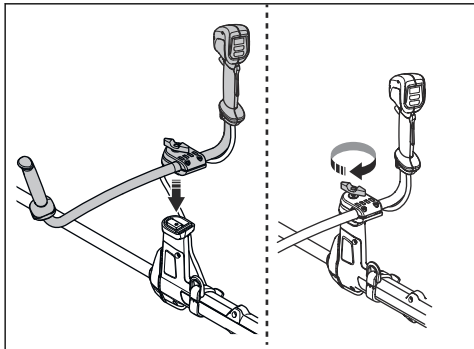

2. Zamocować pokrętło, ale nie dokręcać go do oporu.
3. Wyregulować uchwyt sterowniczy, aby ustawić produkt w dobrej pozycji roboczej.



4. Dokręcić pokrętło do końca.

Ustawianie uchwytu sterowniczego w pozycji transportowej

1. Odkręć pokrętło.
2. Obrócić uchwyt sterowniczy tak, aby był ustawiony równoległe do wałka.
3. Przekręcić uchwyt sterowniczy wokół wysięgnika.

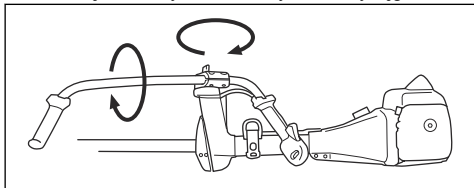

4. Przykręcić pokrętło.

Montaż narzędzia tnącego

Narzędzie tnące składa się z osprzętu tnącego oraz osłony osprzętu tnącego.



OSTRZEŻENIE: Wyłączyć urządzenie i wyjąć akumulator. Stosować rękawice ochronne.



OSTRZEŻENIE: Zawsze używać osłony osprzętu tnącego zalecanej dla danego osprzętu tnącego. Patrz *Akcesoria na stronie 61*.



OSTRZEŻENIE: Nieprawidłowo zamontowany osprzęt tnący może spowodować obrażenia ciała lub śmierć.

Osprzęt tnący i osłony



OSTRZEŻENIE: Wyłączyć urządzenie i wyjąć akumulator. Stosować rękawice ochronne.

Produkt jest wyposażony w różne osłony osprzętu tnącego, które mogą być używane. Upewnij się, używana osłona osprzętu tnącego jest odpowiednia dla osprzętu tnącego. Patrz *Akcesoria na stronie 61*.

- Osłona tarczy tnącej do trawy i tarcza tnąca do trawy.

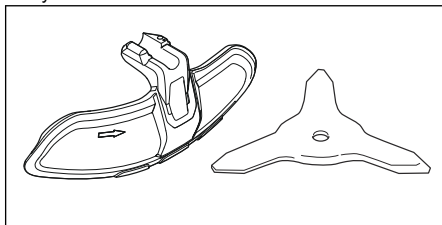

- Osłona głowicy i głowica żyłkowa.

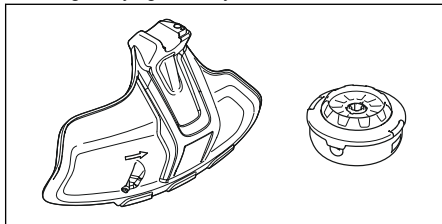

- Osłona tarczy tnącej i tarcza tnąca.

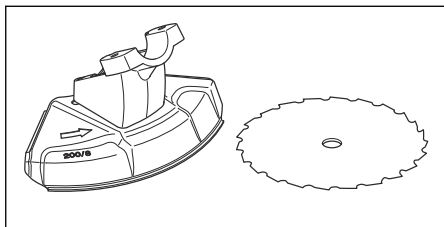

Montaż osłony tarczy tnącej do trawy i tarczy tnącej do trawy

Mocowanie osłony tarczy tnącej do trawy

- Umieścić osłonę tarczy tnącej do trawy (A) na wałku i dokręcić śrubę.

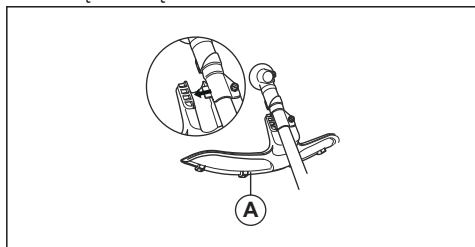

Demontaż osłony tarczy tnącej do trawy

- Wykręcić śrubę i zdemontować osłonę tarczy tnącej do trawy (A) z wałka.

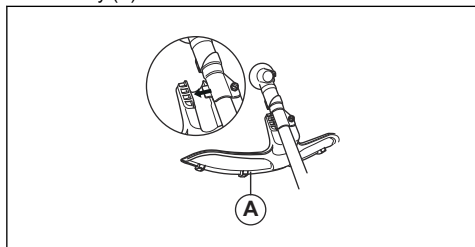

Mocowanie tarczy tnącej do trawy

- Ustawić koło produktu na płaskiej powierzchni, aby upewnić się, że ostrze jest prawidłowo zamontowane.
- Obrócić wałek zdawczy tak, aby jeden z otworów pierścienia sprzęgającego (B) znalazł się dokładnie naprzeciw odpowiadającego mu otworu w korpusie przekładni.
- Umieścić kołek blokujący (C) w otworze, tak aby wałek został zabezpieczony.

- Założyć na wałek zdawczy tarczę tnącą do trawy (D), talerz dystansowy (E) oraz kołnierz oporowy (F).

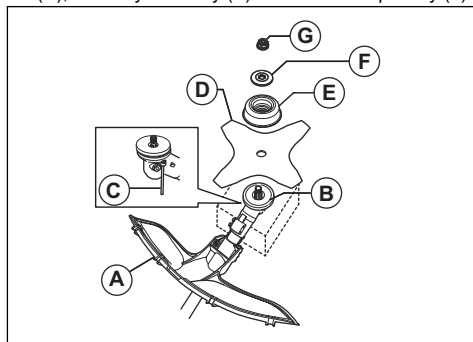

- Należy upewnić się, że tarcza zbierakowa i kołnierz oporowy weszły prawidłowo w otwór środkowy tarczy tnącej do trawy.

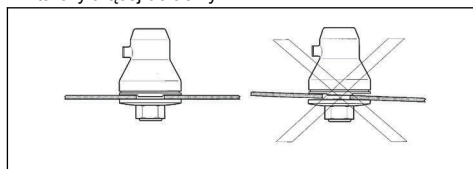

- Przykręcić nakrętkę (G).
- Dokręcić nakrętkę kluczem nasadowym. Trzymać uchwyt klucza możliwie blisko osłony tarczy. Dokręcić śrubę w kierunku przeciwnym do kierunku obrotu osprzętu tnącego. Dokręcić momentem 35-50 Nm.

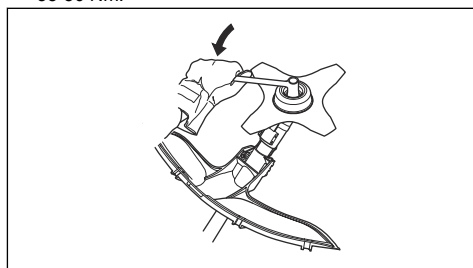

Demontaż tarczy tnącej do trawy

- Ustawić przekładnię urządzenia na płaskiej powierzchni, aby upewnić się, że ostrze jest prawidłowo zdemontowane.
- Umieścić kołek blokujący (C) w otworze w wałku, tak aby wałek został zabezpieczony.
- Odkręcić nakrętkę (G).

- Zdemontować kołnierz oporowy (F), talerz dystansowy (E) i tarczę tnącą do trawy (D) z wałka zdawczego.

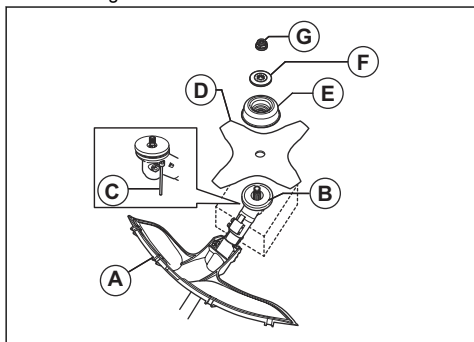

Montaż osłony głowicy i głowicy żyłkowej

Montaż osłony głowicy

- Przymocować uchwyt płytki do przekładni przy użyciu najmniejszej śruby. Dokręcić śrubę.

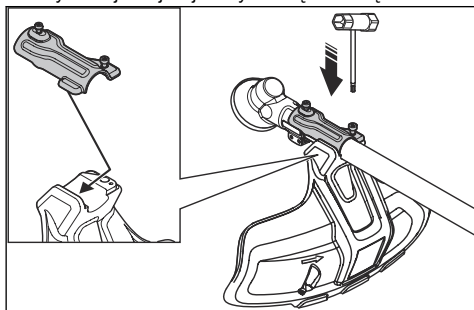

- Przymocować osłonę głowicy do uchwytu płytki.
- Przykręcić największą śrubę i dokręcić ją.

Demontaż osłony głowicy

- Wyjmij śruby.
- Zdemontować osłonę głowicy

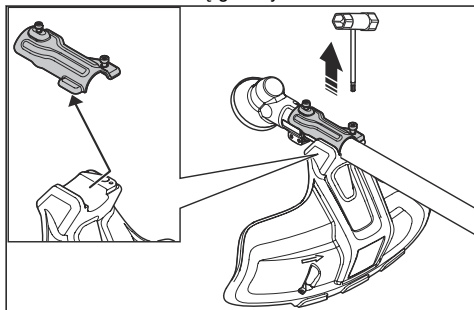

Montaż głowicy żyłkowej T35 (535IFR, 535IRX)

- Zamontować pierścień sprzęgający (B) na wałek zdawczym.
- Obrócić wałek zdawczy tak, aby jeden z otworów pierścienia sprzęgającego znalazł się dokładnie naprzeciw odpowiadającego mu otworu w korpusie przekładni.
- Umieścić kołek blokujący (C) w otworze, tak aby wałek został zabezpieczony.
- Obrócić głowicę żyłkową (H) w lewo.

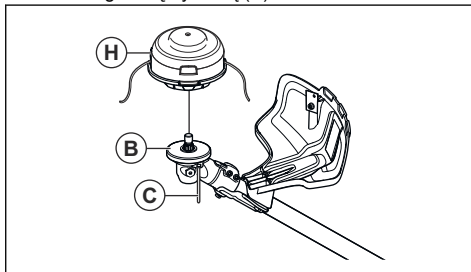

Demontaż głowicy żyłkowej T35 (535IFR, 535IRX)

- Umieścić kołek blokujący (C) w otworze, tak aby wałek został zabezpieczony.
- Obrócić głowicę żyłkową (H) zgodnie z ruchem wskazówek zegara, aby ją wyjąć.
- Zdjąć tarczę zabierakową (B) z wałka zdawczego.

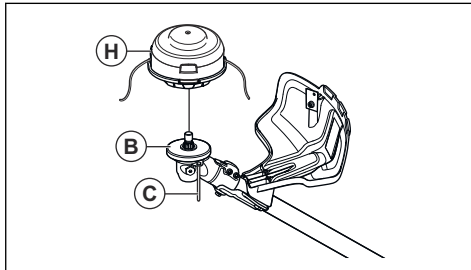

Montaż głowicy żyłkowej E35B (535iRXT)

Uwaga: Aby przedłużyć żywotność żyłek, można je włożyć na parę dni do wody przed zamontowaniem. Spowoduje to usztywnienie przewodu.

- Zamontować tarczę zabierakową (B) na wałek zdawczym.
- Obrócić wałek zdawczy tak, aby jeden z otworów pierścienia sprzęgającego znalazł się dokładnie naprzeciw odpowiadającego mu otworu w korpusie przekładni.
- Włożyć kołek blokujący (C) w otwór, aby zablokować wałek.
- Przymocować głowicę żyłkową (H).

5. Przykręcić nakrętkę (G).

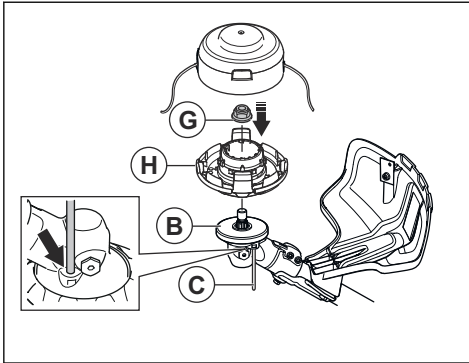

6. Zamontować szpulę żyłki i pokrywę głowicy żyłkowej (F).

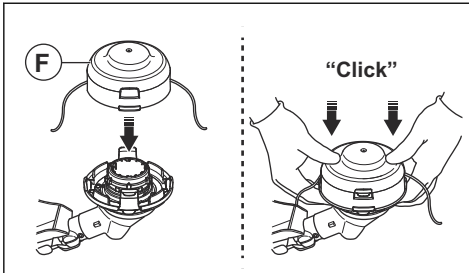

Demontaż głowicy żyłkowej E35B (535iRXT)

Uwaga: Aby przedłużyć żywotność żyłek, można je włożyć na parę dni do wody przed zamontowaniem. Spowoduje to usztywnienie przewodu.

1. Umieścić kolek blokujący w otworze, aby zablokować wałek.
2. Wcisnąć klamry zatraskowe na głowicy żyłkowej i wyjąć ją wraz z korytkiem żyłki.

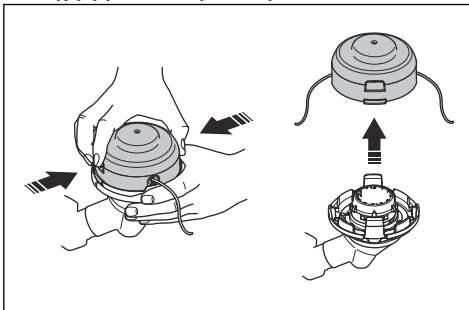

3. Odkręcić nakrętkę mocującą głowicę żyłkową oraz tarczę zbierakową.

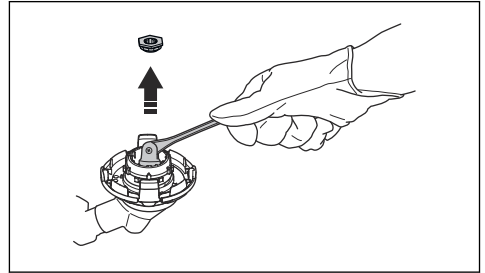

4. Zdemontować głowicę żyłkową

Montaż osłony tarczy tnącej i tarczy tnącej

Mocowanie osłony ostrza tnącego (535iFR)

1. Zamocować trzymak (A) i wspornik (B) na obudowie przekładni (D) za pomocą 2 śrub (C).
2. Przymocować osłonę ostrza tnącego (E) za pomocą 4 śrub (F) w trzymaku (A).

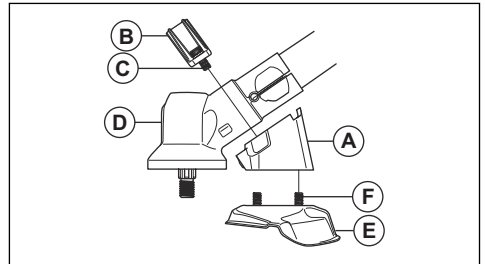

Demontaż osłony tarczy tnącej (535iFR)

1. Wykręcić 4 śruby (L) z uchwyty (R) i zdemontować osłonę tarczy tnącej (A).

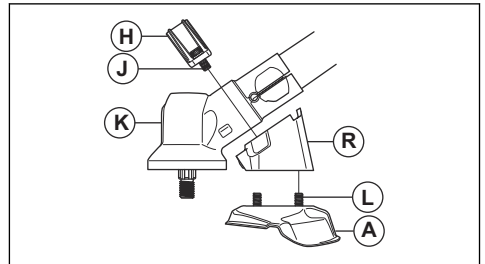

2. Wykręcić 2 śruby (J) z obudowy przekładni (K). Zdemontować uchwyt (R) i wspornik (H).

Mocowanie ostrza tnącego (535iFR)

1. Umieścić tarczę zbierakową (A) na wałku zdawczym.

- Obrócić wałek zdawczy tak, aby jeden z otworów tarczy zabierakowej zrównał się z odpowiadającym mu otworem w obudowie przekładni.
- Umieścić kołek blokujący (B) w otworze, aby zablokować wałek.
- Umieścić ostrze tnące (C) i kołnierz oporowy (D) na wałku zdawczym.

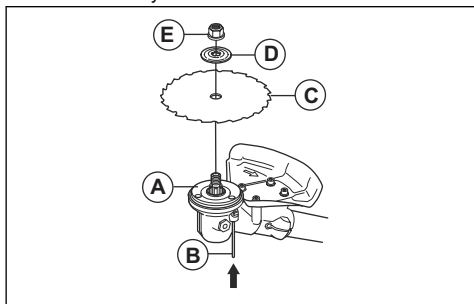

- Należy upewnić się, że tarcza zbierakowa i kołnierz oporowy weszły prawidłowo w otwór środkowy tarczy tnącej do trawy.

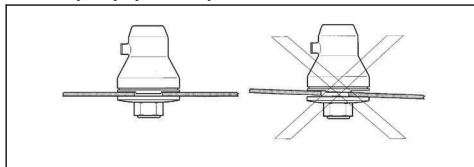

- Przykręcić przeciwnakrętkę (E).
- Dokręcić przeciwnakrętkę kluczem nasadowym. Trzymać uchwyt klucza możliwie blisko osłony tarczy. Dokręcić śrubę w kierunku przeciwnym do kierunku obrotu osprzętu tnącego. Dokręcić momentem 35-50 Nm.

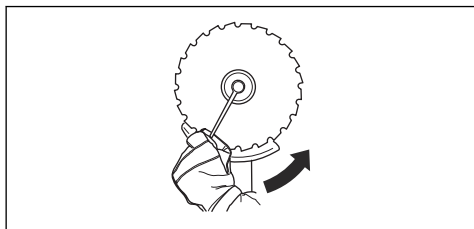

Demontaż tarczy tnącej (535IFR)

- Umieścić kołek blokujący (C) w otworze, aby zablokować wałek.
- Odkręcić nakrętkę (G).

- Zdemontować kołnierz oporowy (F) i tarczę tnącą (D) z wałka zdawczego.

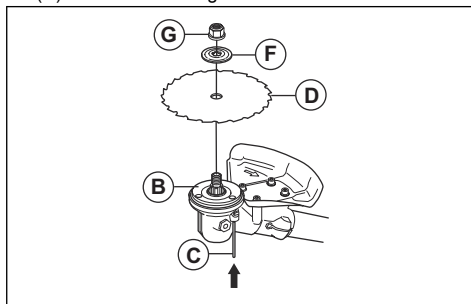

- Zdjąć tarczę zbierakową (B) z wałka zdawczego.

Regulacja szelek Balance XB (535IRXT)

- Założyć szelki.
- Ścisnąć ze sobą 2 części płytki piersiowej, jak pokazano na ilustracji.

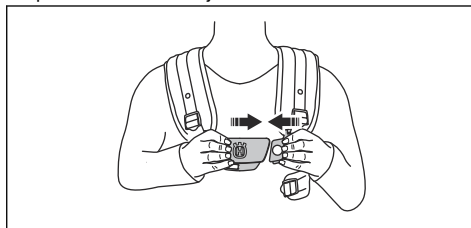

- Zacisnąć pas biodrowy, aby mocno przylegał. Upewnić się, że pas biodrowy jest na wysokości biodra.

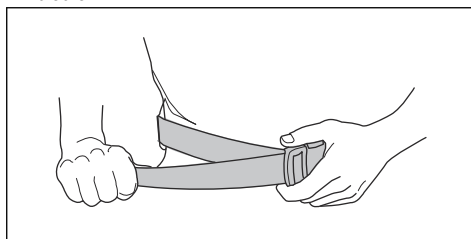

- Zacisnąć mocno pas na klatkę piersiową poniżej lewej ręki. Pasek na klatkę piersiową musi ściśle przylegać do ciała operatora.

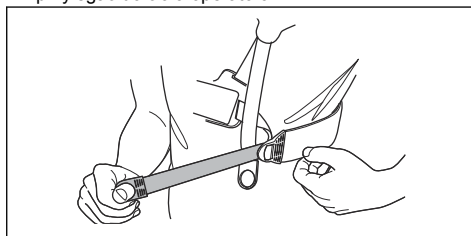

5. Pas naramienny należy regulować tak, aby ciężar był równo rozłożony na dwóch barkach.

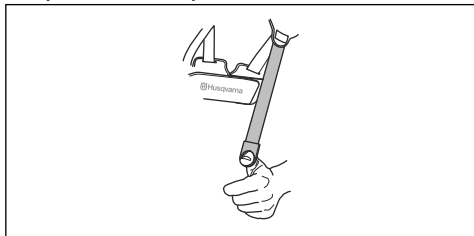

6. Wyregulować wysokość zaczepu do zawieszania. Prawidłowa wysokość zawieszenia podczas wykaszania zarośli leśnych wynosi około 10 cm poniżej biodra. Patrz *Prawidłowe wyważenie produktu na stronie 50*.
7. Przymocować uchwyt akumulatora do szelek.

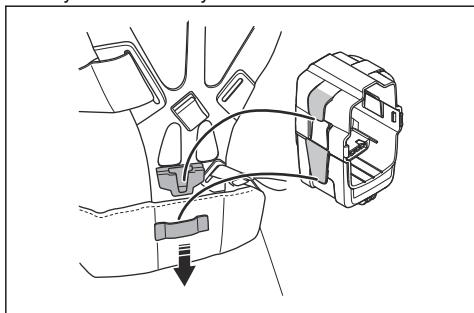

Uwaga: Do uchwytu akumulatora można podłączyć 1 dodatkowy akumulator. Uchwyt akumulatora jest dostępny jako akcesorium.

8. Przymocować akumulator.

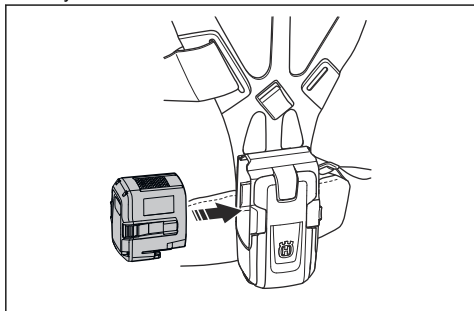

Regulacja szelek (535iFR, 535iRX)



OSTRZEŻENIE: Produkt należy zawsze mocować do szelek w prawidłowy sposób. Jeśli tak nie jest, nie można obsługiwać produktu w bezpieczny sposób, co może skutkować odniesieniem obrażeń przez operatora i osoby postronne. Nigdy nie używaj szelek z zepsutym mechanizmem szybkiego rozpinania.



OSTRZEŻENIE: W razie konieczności zdjęcia urządzenia i szelek w sytuacji awaryjnej należy skorzystać z funkcji szybkiego zwalniania szelek.

1. Załóż uprząż.
2. Wyregulować szelki tak, aby zapewniały jak najlepszą pozycję przy pracy.
3. Wyregulować boczne paski, aż masa zostanie równo rozłożona na barkach.



4. Wyregulować szelki tak, aby osprzęt tnący znajdował się równoległe do podłoża.

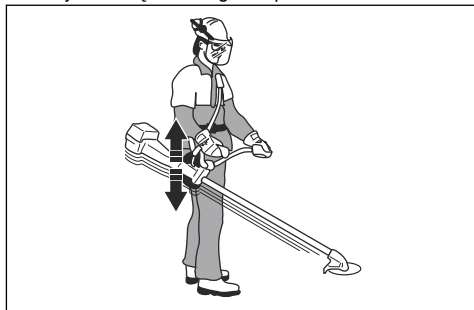

5. W przypadku koszenia trawy osprzęt tnący powinien lekko spoczywać na podłożu. Wyregulować kłamię szelek, aby prawidłowo wyważyć produkt.

Przeznaczenie

Wstęp



OSTRZEŻENIE: Przed użyciem produktu należy zapoznać się z rozdziałem dotyczącym bezpieczeństwa.

Husqvarna Connect

Husqvarna Connect to darmowa aplikacja na urządzenia mobilne. Aplikacja Husqvarna Connect zapewnia dodatkowe funkcje dla produktu Husqvarna.

- Szczegółowe informacje dotyczące produktu.
- Informacje dotyczące produktu oraz pomoc w wyborze części i konserwacji.

Bezprzewodowa technologia Bluetooth®

Produkty z wbudowaną technologią bezprzewodową Bluetooth® mogą łączyć się z urządzeniami mobilnymi i korzystać z dodatkowych funkcji połączenia Husqvarna.

Symbol bezprzewodowej technologii *Bluetooth®* pojawia się po podłączeniu urządzenia mobilnego do produktu.



Rozpoczęcie użytkowania Husqvarna Connect

1. Pobrać aplikację Husqvarna Connect na urządzeniu przenośnym.
2. Łączenie w aplikacji Husqvarna Connect.
3. Wykonać instrukcje wyświetlane w aplikacji Husqvarna Connect, aby nawiązać połączenie i zarejestrować produkt.

Uwaga: Aplikacja Husqvarna Connect nie jest dostępna do pobrania na wszystkich rynkach. Dodatkowe informacje można uzyskać w centrum serwisowym.

Podłączanie akumulatora do produktu



OSTRZEŻENIE: Należy używać wyłącznie oryginalnego akumulatora Husqvarna w urządzeniu.

1. Należy sprawdzić, czy akumulator jest w pełni naładowany.

2. Wsunąć akumulator do uchwytu akumulatora produktu. Akumulator musi łatwo się przesunąć. Jeżeli tak się nie dzieje, oznacza to, że nie został prawidłowo włożony. Po usłyszeniu kliknięcia akumulator zablokuje się na miejscu.

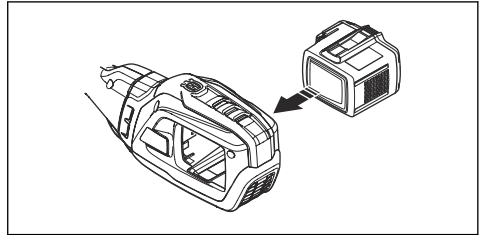

3. Sprawdzić, czy akumulator jest prawidłowo zainstalowany.

Pozycja robocza

- Produkt należy mocno trzymać dwiema rękami.
- Trzymać produkt po prawej stronie tułowia.
- Osprzęt tnący trzymaj na wysokości poniżej pasa.
- Trzymać produkt zawsze przypięty do szelek.
- Trzymać części ciała z dala od gorących powierzchni.
- Trzymać części ciała z dala od osprzętu tnącego.

Prawidłowe wyważenie produktu

Produkt jest prawidłowo wyważony do wykaszania zarośli leśnych, jeżeli zawieszony swobodnie na zaczepie utrzymuje pozycję poziomą. Prawidłowe wyważenie zmniejsza ryzyko uderzenia w kamienie w przypadku puszczenia uchwytu sterowniczego.

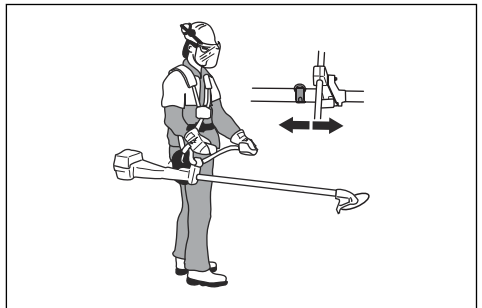

Produkt jest prawidłowo wyważony do wykaszania trawy, jeżeli zawieszony swobodnie na zaczepie utrzymuje ostrze blisko podłoża na wysokości cięcia.

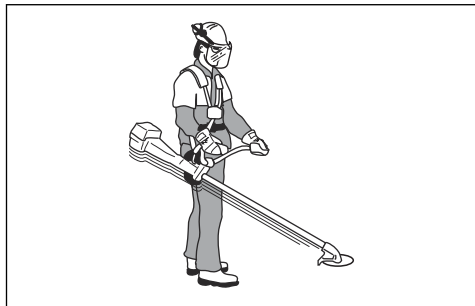

Regulacja wyważenia za pomocą dodatkowego obciążnika

Jeśli uzyskanie prawidłowego wyważenia jest trudne, należy zamontować dodatkowy obciążnik. Dodatkowy obciążnik jest dostępny jako akcesorium.

- Przymocować dodatkowy obciążnik przy użyciu śrub.

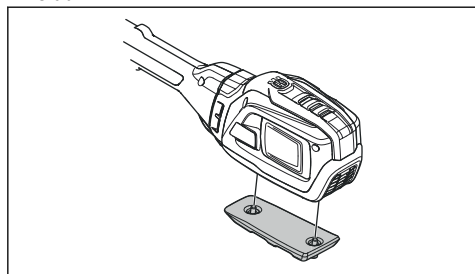

Wyrównywanie obciążenia barków

1. Wyregulować napięcie pasów bocznych, aby równomiernie obciążały barki.
2. Wyregulować szelki tak, aby zapewniały jak najlepszą pozycję przy pracy. Wyregulowane szelki i produkt ułatwiają pracę.

Przed użyciem urządzenia

- Sprawdzić obszar roboczy, aby poznać rodzaj terenu i nachylenie podłoża, oraz upewnić się, że nie występują przeszkody takie jak kamienie, gałęzie czy rowy.
- Przeprowadzić inspekcję produktu.
- Wykonać kontrole bezpieczeństwa i czynności konserwacyjne i czynności serwisowe opisane w niniejszej instrukcji.
- Upewnić się, że narzędzie tnące oraz wszystkie pokrywy, osłony i uchwyty są prawidłowo zamocowane i nie są uszkodzone.

- Upewnić się, że nie występują żadne pęknięcia w dolnej części ostrza tnącego lub na zębach tarczy tnącej do trawy, ani w okolicy środkowego otworu zastosowanego ostrza. Wymienić ostrze, jeżeli jest uszkodzone.

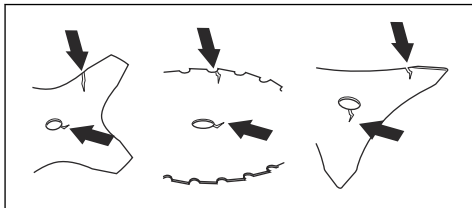

- Sprawdzić, czy na kołnierzu oporowym nie ma pęknięć. Wymienić kołnierz oporowy, jeżeli jest uszkodzony.

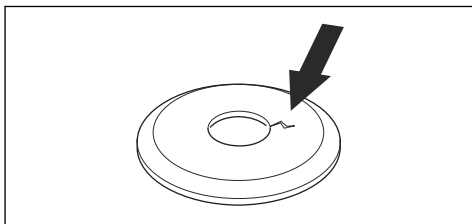

- Upewnić się, że przeciwnakrętka nie da się odkręcić ręką. Przeciwnakrętka musi mieć siłę blokowania wynoszącą przynajmniej 1,5 Nm. Upewnić się, moment siły dokręcenia wynosi 35-50 Nm.

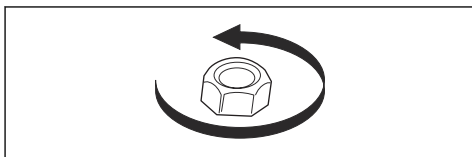

- Sprawdzić osłonę ostrza pod kątem uszkodzeń i pęknięć. Wymienić osłonę ostrza, jeśli została uderzona lub jest pęknięta.
- Sprawdzić głowicę żyłkową i osłonę osprzętu tnącego pod kątem uszkodzeń lub pęknięć. Wymienić głowicę żyłkową i osłonę osprzętu tnącego, jeżeli zostały uderzone lub są popękane.

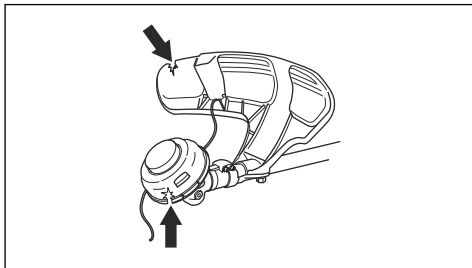

Uruchamianie produktu

Uwaga: Produkt określa osprzęt tnący, gdy osprzęt tnący zostanie zmieniony i manetka gazu zostanie naciśnięta. Produkt zatrzymuje się i dioda LED miga, dopóki manetka gazu nie zostanie zwolniona i nie powróci do położenia początkowego. Osprzęt tnący jest w tym momencie identyfikowany i przygotowywany do pracy.

1. Nacisnąć i przytrzymać włącznik do momentu zapalenia się zielonego wskaźnika LED akumulatora i białego wskaźnika LED trybu.

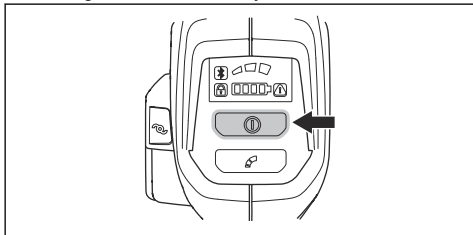

2. Do sterowania szybkością służy manetka gazu.

Ograniczanie maksymalnej prędkości przy użyciu przycisku trybu

Uwaga: Maksymalna prędkość zależy od osprzętu tnącego, który został zamontowany i wykryty przez produkt. W razie zamontowania tarczy maksymalna prędkość jest wyższa niż w przypadku zamontowania głowicy żyłkowej. Patrz *Dane techniczne na stronie 60*.

Produkt jest wyposażony w przycisk trybu. Za pomocą przycisku trybu operator może ograniczyć maksymalną prędkość. Przycisk trybu ma 3 poziomy prędkości. Niższy poziom wydłuża czas pracy produktu. Poziom 1 i poziom 2 należy stosować, jeśli praca nie wymaga pełnych obrotów/pełnej mocy. Jeśli warunki pracy wymagają pełnych obrotów/pełnej mocy, należy stosować poziom 3. Nie należy używać poziomu wyższego niż jest to konieczne do pracy.

1. Nacisnąć przycisk trybu, aby ustawić ograniczenie maksymalnej prędkości. Biały wskaźnik LED sygnalizuje włączenie tej funkcji.

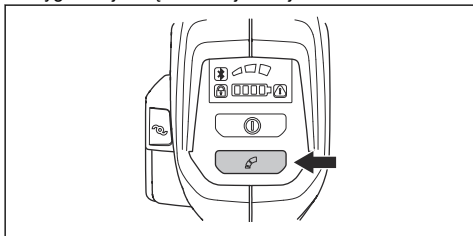

2. Naciśnij ponownie przycisk trybu, aby wybrać następny poziom prędkości.

Rozwijanie żyłki przy użyciu funkcji ErgoFeed (535iRXT)



UWAGA: Nie uderzać głowicą żyłkową w ziemię w celu rozwinięcia żyłki.

Produkt jest wyposażony w funkcję rozwijania żyłki po naciśnięciu przycisku ErgoFeed. Funkcja ErgoFeed zmniejsza zużycie głowicy żyłkowej. Ograniczy to także przypadkowe podawanie żyłki, które może wystąpić w przypadku uderzeń o przedmioty, np. kamienie i/lub twarde powierzchnie.

- Nacisnąć przycisk ErgoFeed, aby rozpocząć automatyczną regulację żyłki.

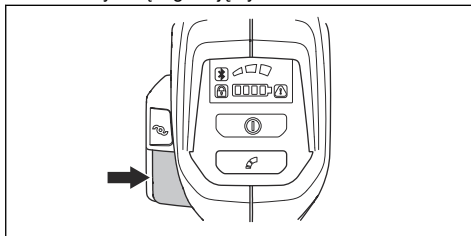

Funkcja automatycznego wyłączenia

Produkt ma funkcję wyłączania, która zatrzymuje produkt, gdy nie jest on używany. Zielona dioda LED wskaźnika start/stop zgaśnie i urządzenie zatrzyma się po 180 sekundach.

Odbicie tarczy

Odbicie tarczy powoduje gwałtowny, silny ruch produktu w bok. Odbicie tarczy następuje, kiedy tarcza tnąca do trawy uderza w przedmiot, którego nie można przeciąć. Odbicie tarczy może szarpnąć produktem lub operatorem w dowolnym kierunku. Istnieje ryzyko obrażeń ciała operatora lub przebywających w pobliżu osób.

Ryzyko wzrasta w miejscach, w których trudno jest zobaczyć materiał do ścięcia.

Nie wolno ciąć częścią ostrą, która jest oznaczona na szaro na ilustracji. Prędkość ruchu ostrza może spowodować jego niekontrolowany ruch. Ryzyko wzrasta wraz ze wzrostem grubości przecinanej gałęzi.

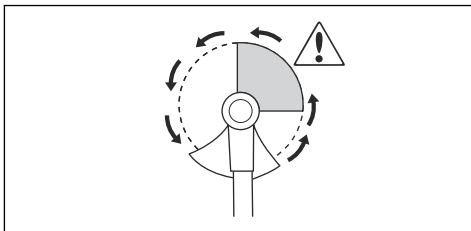

Ogólne zalecenia robocze



OSTRZEŻENIE: Zachować szczególną ostrożność podczas cięcia naprzężonych drzew. Przed lub po wykonaniu cięcia mogą one odbić do pierwotnego położenia i uderzyć w operatora lub produkt, powodując obrażenia ciała lub uszkodzenie produktu.

- Wykosić otwartą przestrzeń na jednym końcu obszaru roboczego i rozpocząć pracę z tego końca.
- Poruszać się równomiernym torem przez obszar roboczy.



- Wykonywać pełne ruchy produktem na lewo i prawo, aby wykosić pas szerokości 4-5 m za każdym obrotem.
- Wykosić pas o długości 75 m i zawrócić.
- Poruszać się w kierunku, w którym nie trzeba będzie omijać rowów i przeszkód częściej, niż jest to konieczne.
- Poruszać się w takim kierunku, aby wiatr obalał ścinane rośliny na wykoszony obszar.

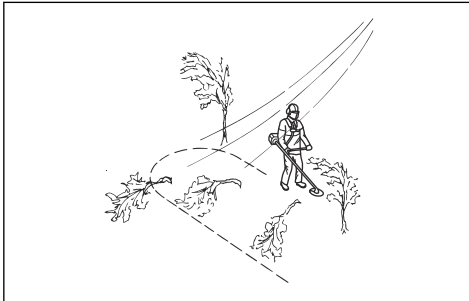

- Poruszać się wzdłuż zbocza, a nie w górę i w dół.

Wykaszanie zarośli leśnych za pomocą ostrza tnącego

Obalanie drzewa na lewo

Aby obalić drzewo na lewo, przesunąć jego dolną część do prawo.

1. Włączyć pełen gaz.

2. Przystawić ostrze tnące do drzewa w sposób pokazany na ilustracji.
3. Pochylić ostrze i prowadzić je na ukos w dół w prawą stronę. Naciskać jednocześnie na pierś osłoną ostrza.

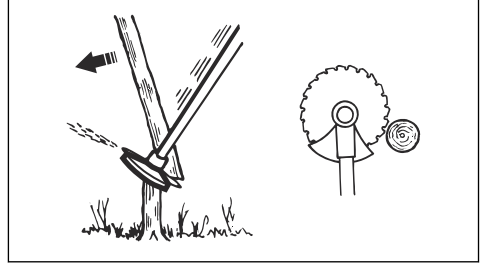

Obalanie drzewa na prawo

Aby obalić drzewo na prawo, przesunąć jego dolną część w lewo.

1. Włączyć pełen gaz.
2. Przystawić ostrze tnące do drzewa w sposób pokazany na ilustracji.
3. Pochylić ostrze i prowadzić je na ukos w górę w prawą stronę. Naciskać jednocześnie na pierś osłoną ostrza.

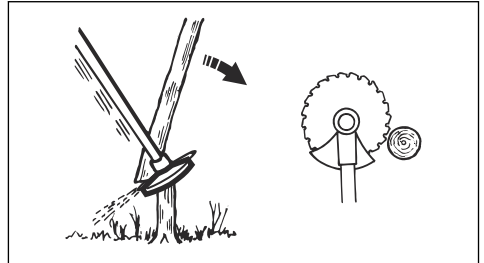

Obalanie drzewa do przodu

Aby obalić drzewo do przodu, przesunąć jego dolną część do tyłu.

1. Włączyć pełen gaz.
2. Przystawić ostrze tnące do drzewa w sposób pokazany na ilustracji.
3. Szybkim ruchem pociągnąć ostrze tnące do tyłu.

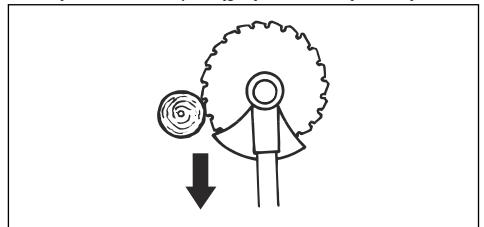

Obalanie dużych drzew

Szerokie pnie muszą być piłowane z dwóch stron.

1. Ustalić kierunek obalania drzewa.
2. Włączyć pelen gaz.
3. Wykonać pierwsze cięcie na tej stronie drzewa, na którą ma się ono obalić.

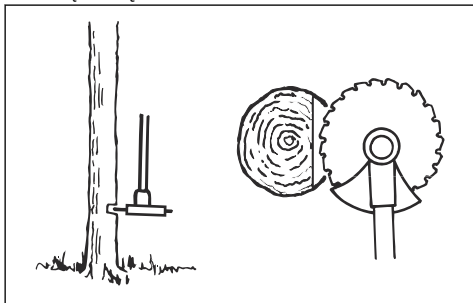

4. Ścinać drzewo z drugiej strony.

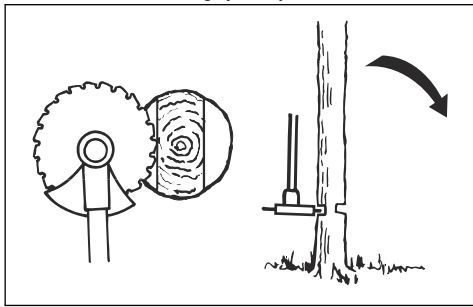

UWAGA: Jeśli ostrze tnące się zablokuje, nie ciągnąć produktu gwałtownie. Może to spowodować uszkodzenie ostrza tnącego, przekładni kątownej, wysięgnika lub uchwytu sterowniczego. Puścić uchwyt, chwycić obiema rękami za wysięgnik i powoli wyciągnąć produkt.

Uwaga: Stosować większy nacisk podczas cięcia w celu obalenia małych drzew. Stosować mniejszy nacisk podczas cięcia w celu obalenia dużych drzew.

Wykaszanie krzewów za pomocą ostrza tnącego

Aby obalić drzewo na lewo, przesunąć jego dolną część w prawo.

- Ścinać cienkie drzewa i krzewy.
- Poruszać produktem z boku na bok.
- Ścinać wiele drzew jednym ruchem.

- W przypadku grup cienkich drzew:

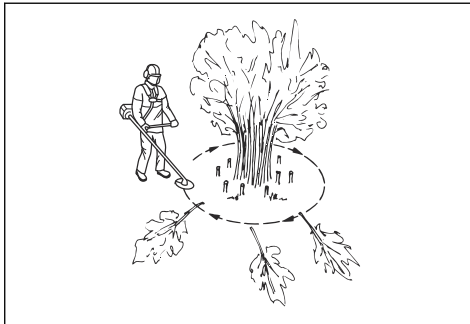

- a) Ścinać zewnętrzne drzewa na dużej wysokości.
- b) Ścinać zewnętrzne drzewa na prawidłowej wysokości.
- c) Ścinanie rozpoczynać od środka. Jeśli nie można uzyskać dostępu do środka obszaru, ścinać zewnętrzne drzewa na dużej wysokości. Zmniejsza to ryzyko zablokowania ostrza tnącego.

Oczyszczanie trawy tarczą tnącą do trawy

1. Do wykaszania zdrewniałych łodyg nie wolno używać ostrzy do trawy i noży do trawy.
2. Do wszystkich rodzajów wysokiej i bujnej trawy stosuje się ostrze do trawy.
3. Trawę kosi się, prowadząc ostrze w kierunku bocznym, w tę i z powrotem, przy czym ruch od prawej strony do lewej jest ruchem koszącym, a od lewej do prawej — ruchem powrotnym. Cięcie powinno odbywać się lewą stroną ostrza (tą jego częścią, która odpowiada odcinkowi między godziną 8 i 12 na tarczy zegara).
4. Pochylenie tarczy nieco w lewo w trakcie koszenia powoduje układanie się ściętej trawy w równych pokłosach, co ułatwia późniejsze jej zbieranie, np. grabienie.
5. Należy dążyć do wykonywania rytmicznych ruchów przy pracy. Stać należy pewnie, na lekko rozstawionych nogach. Po wykonaniu ruchu powrotnego zrobić krok do przodu i stanąć ponownie w stabilnej pozycji.
6. Tęże dystansowsy powinien lekko przylegać do ziemi. Chroni on ostrze przed zagłębieniem się w ziemię.
7. Aby zmniejszyć ryzyko owijania się skoszonoj trawy wokół ostrza, zawsze stosować pełne obroty i unikać wcześniej ściętego materiału podczas ruchu powrotnego.
8. Przed przystąpieniem do zbierania skoszonoj trawy należy wyłączyć silnik, rozpiąć szelki i ustawić maszynę na ziemi.

Przycinanie trawy głowicą żyłkową

Podkaszanie trawy

1. Trzymać głowicę żyłkową tuż nad ziemią, przechylając ją lekko pod kątem.

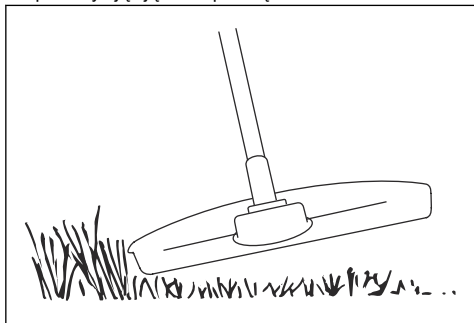

Nie przyciskać żyłki do wykaszania trawy.

2. Skrócić żyłkę podkaszarki do trawy o 10-12 cm (4-4,75 cala) i zmniejszyć prędkość obrotową silnika, aby ograniczyć ryzyko uszkodzenia roślin.
3. Wykorzystywać 80% obrotów podczas koszenia trawy w pobliżu przedmiotów.

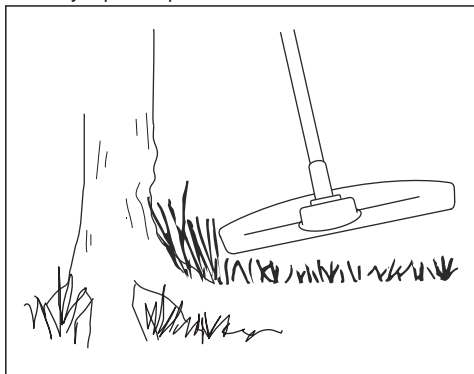

Koszenie trawy

1. Upewnić się, że żyłka podczas cięcia jest ustawiona równoległe do podłoża.

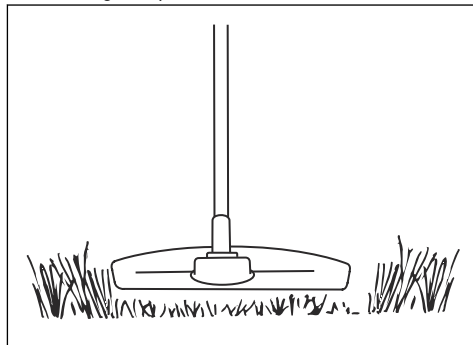

2. Nie dociskać głowicy żyłkowej do ziemi. Istnieje ryzyko uszkodzenia ziemi i produktu.
3. Nie dopuszczać do ciągłego dotykania ziemi przez głowicę żyłkową, ponieważ może to spowodować uszkodzenie głowicy.
4. Pracować na pełnych obrotach podczas przemieszczania produktu na boki podczas cięcia trawy.

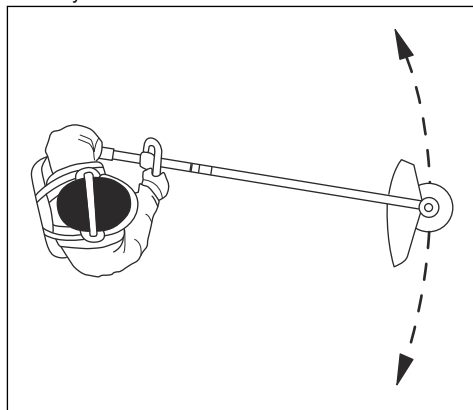

Trzymać żyłkę do wykaszania równoległe do ziemi.

Zamiatanie trawy

Strumień powietrza wytwarzany przez obracającą się głowicę żyłkową można wykorzystać do usuwania skoszonej trawy z danego obszaru.

1. Trzymać głowicę żyłkową oraz żyłkę równoległe nad podłożem.
2. Włączyć pełen gaz.
3. Przesuwać głowicę żyłkową z boku na bok, aby zamieść trawę.



OSTRZEŻENIE: Wyczyścić pokrywę głowicy żyłkowej po każdym założeniu nowej żyłki, aby zapewnić prawidłowe wyważenie i zapobiec drganiu uchwytów. Sprawdzić pozostałe elementy głowicy żyłkowej i wyczyścić w razie potrzeby.

Wyłączenie produktu

1. Zwolnić manetkę gazu i blokadę manetki gazu.
2. Nacisnąć przycisk start/stop, aż zielony wskaźnik LED zgaśnie.

3. Nacisnąć przyciski zwalnijące akumulator i wyciągnąć go.

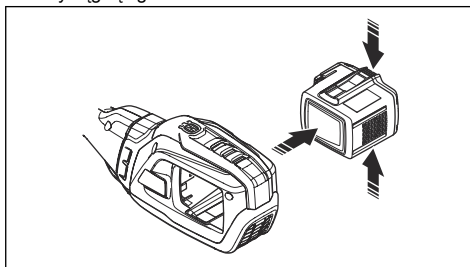

Przegląd

Wstęp



OSTRZEŻENIE: Przed rozpoczęciem prac konserwacyjnych należy przeczytać ze zrozumieniem rozdział poświęcony bezpieczeństwu.

Plan konserwacji



OSTRZEŻENIE: Wyjąć akumulator przed przystąpieniem do konserwacji.

Poniżej zamieszczono listę czynności konserwacyjnych, które należy wykonywać przy produkcji.

| Konserwacja | Codziennie | Co tydzień | Co miesiąc |
|--|------------|------------|------------|
| Oczyszczyć zewnętrzne części produktu za pomocą suchej szmatki. Nie należy stosować wody. | X | | |
| Sprawdzić, czy przycisk start i stop działa prawidłowo i nie jest uszkodzony. | X | | |
| Sprawdzić, czy manetka gazu i funkcja blokady manetki gazu działają prawidłowo pod względem bezpieczeństwa. | X | | |
| Upewnić się, że wszystkie elementy sterujące działają i nie są uszkodzone. | X | | |
| Utrzymywać uchwyty w stanie suchym, czystym oraz wolnym od smaru i oleju. | X | | |
| Należy sprawdzić, czy osprzęt tnący nie jest uszkodzony. Wymienić osprzęt tnący, jeśli jest uszkodzony. | X | | |
| Sprawdzić, czy osłona osprzętu tnącego nie jest uszkodzona. Wymienić osłonę osprzętu tnącego, jeśli jest uszkodzona. | X | | |
| Upewnić się, że wszystkie nakrętki i śruby są prawidłowo dokręcone. | X | | |
| Sprawdzić, czy działają przyciski uwalniające akumulator oraz czy blokują go na miejscu w produkcie. | X | | |
| Sprawdzić, czy ładowarka nie jest uszkodzona i działa prawidłowo. | X | | |
| Należy sprawdzić, czy akumulator nie jest uszkodzony. | X | | |
| Upewnić się, że pierścień zawieszania nie jest uszkodzony. | X | | |
| Dopilnować, aby uchwyt i uchwyt sterowniczy nie zostały uszkodzone i były prawidłowo zamocowane. | X | | |
| Sprawdzić, czy ostrze jest prawidłowo wyśrodkowane, ostre i czy nie jest uszkodzone. Ostrze źle wyważone powoduje wibracje, co może prowadzić do uszkodzenia produktu. | X | | |

| Konserwacja | Codzienne | Co tydzień | Co miesiąc |
|---|-----------|------------|------------|
| Upewnić się, że nakrętka zabezpieczająca osprzętu tnącego jest prawidłowo dokręcona. | X | | |
| Upewnić się, że osłona transportowa tarczy nie jest uszkodzona i że można ją prawidłowo przymocować. | X | | |
| Sprawdzić wszystkie złącza i połączenia. Upewnić się, że nie są uszkodzone i są wolne od zanieczyszczeń. | | X | |
| Sprawdzić elementy amortyzujące i upewnić się, że nie są uszkodzone. | | X | |
| Sprawdzić, czy przekładnia zębata stożkowa jest prawidłowo wypełniona smarem, patrz <i>Smarowanie przekładni zębatej stożkowej na stronie 58</i> . Jeśli nie, użyć smaru do przekładni zębatej stożkowej Husqvarna. | | X | |
| Smarować koniec wałka napędowego w okolicy dolnego złącza wałka. | | X | |
| Upewnić się, że wlot powietrza silnika nie jest zanieczyszczony. Oczyszczyć wlot powietrza za pomocą sprężonego powietrza. | | X | |
| Sprawdzić połączenia pomiędzy akumulatorem a urządzeniem. Sprawdzić połączenie pomiędzy akumulatorem a ładowarką. | | | X |
| Upewnić się, że mechanizm rozpinania awaryjnego szelek nie jest uszkodzony i że działa prawidłowo. | | | X |

Czyszczenie produktu, akumulatora i ładowarki

- Po użyciu wyczyścić produkt za pomocą suchej szmatki.
- Wyczyścić akumulator i ładowarkę suchą szmatką. Akumulator i zaciski należy utrzymywać w czystości.
- Upewnić się, że styki akumulatora i ładowarki są czyste przed umieszczeniem akumulatora w ładowarce lub w produkcie.

Ostrzenie noża do trawy i tarczy tnącej do trawy



OSTRZEŻENIE: Wyłączyć urządzenie i wyjąć akumulator. Stosować rękawice ochronne.

- Aby prawidłowo naostrzyć nóż do trawy lub tarczę tnącą do trawy, należy zapoznać się z instrukcją dołączoną do osprzętu tnącego.
- Wszystkie krawędzie tnące powinny być ostrzone w jednakowy sposób, aby nie zmieniło się wyważenie.

- Używać płaskiego pilnika o nacięciu pojedynczym.

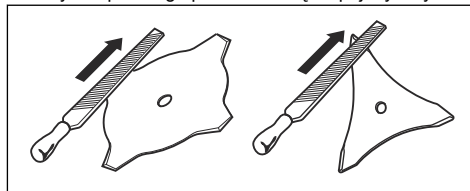

OSTRZEŻENIE: Zawsze wyrzucać uszkodzone ostrza. Nie wolno prostować zgiętych lub skręconych ostrzy w celu ich ponownego użycia.

Ostrzenie ostrza tnącego



OSTRZEŻENIE: Wyłączyć urządzenie i wyjąć akumulator. Stosować rękawice ochronne.

- Aby naostrzyć ostrze i zapewnić prawidłowe rozwarście zębów, patrz instrukcje dołączone do tarczy.

- Zadbąć o to, aby produkt i ostrze miały stabilne punkty podparcia podczas ostrzenia.

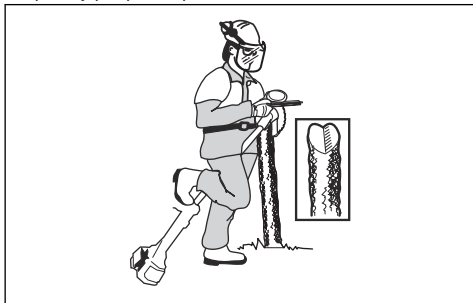

- Użyć okrągłego pilnika o średnicy 5,5 mm (7/32 cala) z prowadnikiem pilnika.

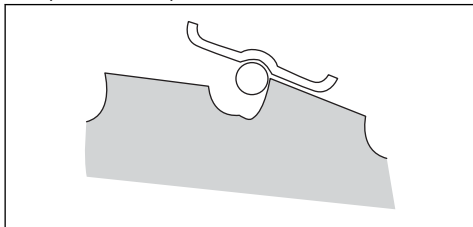

- Przytrzymać plik pod kątem 15°.
- Ostrzyć jeden ząb tarczy tnącej w prawo, a kolejny w lewo, jak pokazano na ilustracji.

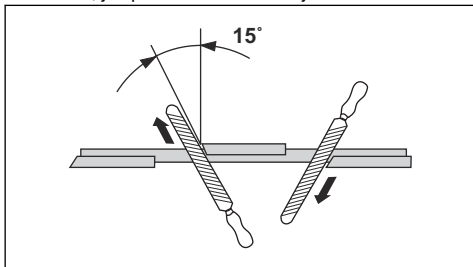

Uwaga: Naostrzyć krawędzie zębów za pomocą płaskiego pilnika, gdy są mocno zużyte. Kontynuować ostrzenie za pomocą okrągłego pilnika.

- Naostrzyć jednakowo wszystkie krawędzie, aby zachować wyważenie.

- Wyregulować ostrze do wartości 1 mm (0,04 cala) za pomocą zalecanego narzędzia. Patrz instrukcje dołączone do tarczy.

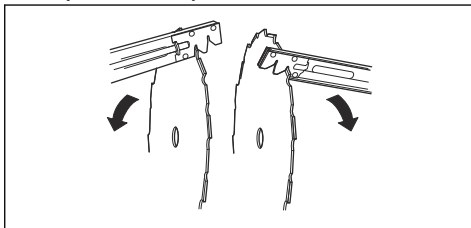

OSTRZEŻENIE: Zawsze wyrzucać uszkodzone ostrza. Nie wolno prostować zgiętych lub skręconych ostrzy w celu ich ponownego użycia.

Smarowanie przekładni zębatej stożkowej

1. Wymontować osprzęt tnący.
2. Ustawić urządzenie z zatyczką smaru w najwyższym położeniu.
3. Usunąć zatyczkę smaru.

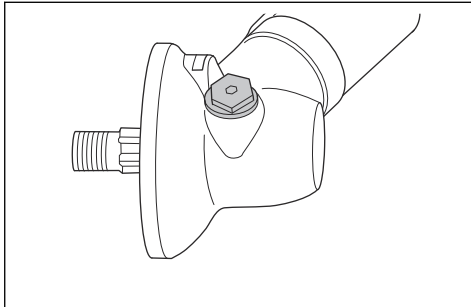

4. Zglądając do otworu zatyczki smaru, obracać wałek napędowy. Poziom smaru (A) musi być wyrównany z górną krawędzią zębów koła zębatego (B).

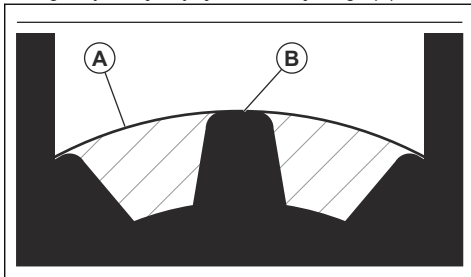

5. Jeśli poziom smaru jest zbyt niski, napęlnić przekładnię zębatą stożkową smarem Husqvarna. Obracać wałek napędowy, powoli napęlniając przekładnię zębatą stożkową smarem do odpowiedniego poziomu (B).



UWAGA: Nieprawidłowa ilość smaru może spowodować uszkodzenie przekładni zębatej stożkowej.

6. Założyć zatyczkę smaru.

Rozwiązywanie problemów

Interfejs użytkownika

| Wyświetlacz LED | Możliwe usterki | Możliwe działania |
|---|--|--|
| Wskaźnik LED akumulatora miga na pomarańczowo | Niskie napięcie akumulatora. | Naładować akumulator. |
| Miga czerwona dioda LED usterki | Przeciążenie. | Osprzęt tnący jest zablokowany. Wyłączyć urządzenie. Wymij akumulator. Oczyszczyć osprzęt tnący z niepożądanego materiału. |
| | Nieprawidłowa temperatura. | Poczekać, aż produkt ostygnie. |
| | Należy jednocześnie nacisnąć dźwignię mocy i przycisk uruchamiający. | Zwolnić włącznik zasilania w celu aktywowania urządzenia. |
| Produkt nie uruchamia się | Zabrudzone złącza baterii. | Wyczyścić złącza baterii strumieniem sprężonego powietrza lub miękkim pędzlem. |
| Dioda LED błędu świeci ciągłym światłem czerwonym | Urządzenie wymaga serwisu. | Skontaktować się ze swoim punktem serwisowym. |

Transport, przechowywanie i utylizacja

Transport i przechowywanie

- Dołączone akumulatory litowo-jonowe są zgodne z przepisami dotyczącymi towarów niebezpiecznych.
- Należy przestrzegać specjalnych zaleceń podanych na opakowaniu i etykietach, dotyczących transportu komercyjnego, w tym także usług transportowych świadczonych przez strony trzecie i spedytorów.
- Przed wysłaniem produktu należy porozmawiać z osobą przeszkoloną w zakresie materiałów niebezpiecznych. Przestrzegać wszystkich przepisów krajowych, które mają zastosowanie.
- Podczas umieszczania akumulatora w opakowaniu zabezpieczyć otwarte zaciski taśmą. Zapakować akumulator w taki sposób, aby ściśle przylegał do opakowania, co zapobiegnie jego przemieszczaniu.
- Wymywać akumulator na czas przechowywania lub transportu.
- Przechowywać akumulator i ładowarkę w miejscu suchym i wolnym od wilgoci oraz nienarażonym na mróz.
- Nie przechowywać akumulatora w miejscu, gdzie może występować prąd statyczny.
- Nie przechowywać akumulatora w metalowym pojemniku.
- Przechowywać akumulator w miejscu, w którym temperatura wynosi od 5°C do 25°C, z dala od bezpośredniego działania promieni słonecznych.
- Przechowywać ładowarkę w miejscu, w którym temperatura wynosi od 5°C do 45°C, z dala od bezpośredniego działania promieni słonecznych.
- Ładowarkę należy użytkować w zakresie temperatur od 5°C do 40°C.
- Naładować akumulator od 30% do 50% przed dłuższym okresem jego przechowywania.
- Przechowywać ładowarkę w zamkniętym i suchym miejscu.
- Przechowywać akumulator z dala od ładowarki. Nie wolno pozwalać dzieciom ani innym osobom postronnym na dotykanie sprzętu. Przechowywać sprzęt w miejscu, które można zamknąć.
- Przed odstawieniem urządzenia na dłuższe przechowywanie należy je wyczyścić oraz przeprowadzić pełny przegląd.

- Użyć osłony transportowej na produkcie, aby zapobiec obrażeniu lub uszkodzeniu urządzenia podczas transportu i przechowywania.
- Przymocować bezpiecznie produkt podczas transportu.

zwykłym odpadem domowym. Należy poddawać go recyklingowi w punkcie zbiórki sprzętu elektrycznego i elektronicznego. Pomaga to chronić środowisko i ludzi.

Skontaktować się z lokalnymi władzami, przedsiębiorstwem gospodarki komunalnej lub dealerem w celu uzyskania szczegółowych informacji dotyczących recyklingu.

Usuwanie akumulatora, ładowarki i produktu

Symbole znajdujące się na produkcie oraz na opakowaniu informują o tym, że produkt nie jest

Dane techniczne

Dane techniczne

| | 535IFR | 535IRXT | 535IRX |
|--|-----------------------|-----------------------|-----------------------|
| Silnik | | | |
| Typ silnika | Husqvarna e-torq BLDC | Husqvarna e-torq BLDC | Husqvarna e-torq BLDC |
| Prędkość wałka zdawczego. Głowica żyłkowa / tarcza, 1/min | 5300/8200 | 5300/8200 | 5300/8200 |
| Szerokość koszenia, mm/cale | 450/17,7 | 450/17,7 | 450/17,7 |
| Masa | | | |
| Masa bez akumulatora, kg/funty | 4,5/9,9 | 4,9/10,8 | 4,9/10,8 |
| Poziom hałasu | | | |
| Zmierzony poziom mocy akustycznej, w dB(A) | 93 | 93 | 94 |
| Poziom głośności, gwarantowana moc akustyczna L_{WA} dB(A) | 96 | 96 | 96 |
| Poziomy głośności³ | | | |
| Poziom ciśnienia akustycznego przy uchu operatora, mierzony zgodnie z normą IEC 62841-1: | | | |
| W zestawie głowica żyłkowa (oryginalna) dB (A) | 80 | 80 | 80 |
| Poziomy wibracji⁴ | | | |
| Poziomy drgań uchwytów mierzone zgodnie z normą IEC 62841-1, m/s^2 | | | |
| Wyposażone w głowicę żyłkową (oryginalna), lewa/prawa, m/s^2 | 1,4/1,7 | 1,2/1,4 | 1,3/1,4 |

³ Odnótowane dane dotyczące ciśnienia akustycznego urządzenia wykazują typowe rozproszenie statystyczne (odchylenie standardowe) w wysokości 3 dB(A).

⁴ Odnótowane dane dla poziomu wibracji mają typowe rozproszenie statystyczne (odchylenie standardowe) w wysokości 1,5 m/s^2 .

| | 535iFR | 535iRXT | 535iRX |
|---|------------|------------|---------|
| Wyposażone w tarczę tnącą do trawy (oryginalna), lewa/prawa, m/s ² | 2,5/2,0 | 2,4/2,0 | 2,4/2,0 |
| Uwaga: Do porównywania poziomu drgań urządzeń akumulatorowych i spalinowych służy kalkulator drgań. https://www.husqvarna.com/uk/services-solutions/vibration-calculator/ | | | |
| Dane częstotliwości radiowej Bluetooth® | | | |
| Zakres częstotliwości, GHz | 2,4-2,4835 | 2,4-2,4835 | - |
| Moc wyjściowa, maks. dBm 0 | 0 | 0 | - |

Zatwierdzone akumulatory

| Akumulator | BLI300 |
|---------------------------|---------------|
| Typ | Litowo jonowy |
| Pojemność akumulatora, Ah | 9,4 |
| Napięcie znamionowe, V | 36 |
| Waga, kg (funty) | 1,9 (4,2) |

Zatwierdzone ładowarki

| Ładowarka | QC500 |
|-----------------------|---------|
| Napięcie wejściowe, V | 100-240 |
| Częstotliwość, Hz | 50-60 |
| Moc, W | 500 |

Akcesoria

Akcesoria

| Zatwierdzone akcesoria | Typ akcesorium | Ośłona osprzętu tnącego, nr art. |
|---------------------------------------|---------------------------------|----------------------------------|
| Otwór środkowy ostrzy/noży, Ø 25,4 mm | | |
| Gwint wałka do nasadzania ostrzy M12 | | |
| Tarcza tnąca do trawy/nóż do trawy | Multi 255-3 (Ø 255, 3-zęb.) | 590 88 00-01 |
| | Grass 255-4 (Ø 255, 4-zęb.) | 590 88 00-01 |
| | Multi 300-3 (Ø 300, 4-zęb.) | 590 88 00-01 |
| Ostrze tnące | Scarlet 200-22 (Ø 200, 22-zęb.) | 501 32 04-03 |

| Zatwierdzone akcesoria | Typ akcesorium | Osiłona osprzętu tnącego, nr art. |
|------------------------|---|-----------------------------------|
| Głowica żyłkowa | T35, T35x (żyłka skrętna Whisper Ø 2,4-2,7 mm) | 590 88 01-01 |
| | E35B (żyłka skrętna Whisper Ø 2,4-2,7 mm) | 590 88 01-01 |
| Talerz dystansowy | Bez regulacji | |

| Typ akcesorium | Numer produktu |
|--------------------|----------------|
| Uchwyt akumulatora | 590 11 42-01 |
| Balance XB | 597 33 12-01 |

Deklaracja zgodności

Deklaracja zgodności UE

Firma **Husqvarna AB**, SE-561 82 Huskvarna,
Szwecja, tel.: +46-36-146500, deklarujemy z pełną
odpowiedzialnością, że produkt:

| Produkty bez Bluetooth® | |
|-------------------------|---|
| Opis | Akumulatorowa wykasarka / podkasarka do trawy |
| Marka | Husqvarna |
| Typ/model | 535iFR, 535iRXT, 535iRX |
| Identyfikacja | Numery seryjne z roku 2021 i nowsze |

spełnia wszystkie wymogi określone w odpowiednich
dyrektywach i przepisach UE:

| Przepis | Opis |
|------------|---|
| 2006/42/WE | „w sprawie maszyn” |
| 2014/30/UE | „w sprawie kompatybilności elektromagnetycznej” |
| 2014/53/UE | „dotycząca sprzętu radiowego” |
| 2011/65/UE | „w sprawie ograniczenia stosowania niektórych niebezpiecznych substancji” |
| 2000/14/WE | „w sprawie emisji hałasu” |

oraz został zaprojektowany zgodnie z następującymi
normami i specyfikacjami technicznymi: EN
62841-1:2015, EN ISO 11806-1:2011, EN
61000-6-1:2007, EN 61000-6-3:2007+A1:2011, EN IEC
63000:2018 .

Dobrowolna kontrola w imieniu firmy Husqvarna AB
została przeprowadzona przez 0404, RISE SMP
Svensk Maskinprovning AB, Box 7035, SE-750 07
Uppsala, Szwecja. Certyfikat opatrzony jest numerem:
SEC/19/2533

Jednostka notyfikowana: 0404, RISE SMP Svensk
Maskinprovning AB, Box 7035, SE-750 07 Uppsala,

Szwecja potwierdza zgodność z dyrektywą rady
2000/14/WE, procedura oceny zgodności: Załącznik VI.

Informacje dotyczące emisji hałasu, patrz *Dane
techniczne na stronie 60.*

Huskvarna, 2022-04-11

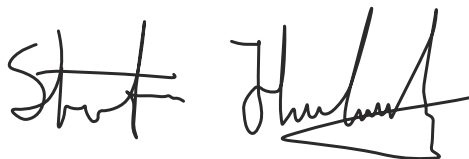

Stefan Holmberg, Dyrektor ds. badań i rozwoju,
Zarządzanie technologią, Husqvarna AB

Osoba odpowiedzialna za dokumentację techniczną



Deklaracja zgodności UE

Firma **Husqvarna AB**, SE-561 82 Huskvarna,
Szwecja, tel.: +46-36-146500, deklarujemy z pełną
odpowiedzialnością, że produkt:

| Produkty z Bluetooth® | |
|-----------------------|---|
| Opis | Akumulatorowa wykasarka / podkasarka do trawy |
| Marka | Husqvarna |
| Typ/model | 535iFR, 535iRXT, 535iRX |
| Identyfikacja | Numery seryjne z roku 2021 i nowsze |

spełnia wszystkie wymogi określone w odpowiednich
dyrektywach i przepisach UE:

| Przepis | Opis |
|------------|---|
| 2006/42/WE | „w sprawie maszyn” |
| 2014/53/UE | „dotycząca sprzętu radiowego” |
| 2011/65/UE | „w sprawie ograniczenia stosowania niektórych niebezpiecznych substancji” |
| 2000/14/WE | „w sprawie emisji hałasu” |

oraz został zaprojektowany zgodnie z następującymi
normami i specyfikacjami technicznymi: EN
62841-1:2015, EN ISO 11806-1:2011, EN
61000-6-1:2007, EN 61000-6-3:2007+A1:2011, EN IEC
63000:2018, ETSI EN 301 489-1 v.2.1.1, ETSI EN 301
489-17 v.3.1.1, ETSI EN 300 328 v2.2.2.

Dobrowolna kontrola w imieniu firmy Husqvarna AB
została przeprowadzona przez 0404, RISE SMP
Svensk Maskinprovning AB, Box 7035, SE-750 07
Uppsala, Sweden. Certyfikat opatrzonej jest numerem:
SEC/19/2533

Jednostka notyfikowana: 0404, RISE SMP Svensk
Maskinprovning AB, Box 7035, SE-750 07 Uppsala,
Sweden potwierdza zgodność z dyrektywą rady
2000/14/WE, procedura oceny zgodności: Załącznik VI.

Informacje dotyczące emisji hałasu, patrz *Dane
techniczne na stronie 60*.

Huskvarna, 2022-04-11

Stefan Holmberg, Dyrektor ds. badań i rozwoju,
Zarządzanie technologią, Husqvarna AB

Osoba odpowiedzialna za dokumentację techniczną



Zarejestrowane znaki handlowe

Nazwa handlowa *Bluetooth®* i logo są zastrzeżonymi
znakami towarowymi stanowiącymi własność *Bluetooth
SIG, inc.*. Każde wykorzystanie takich znaków przez
Husqvarna odbywa się w ramach umowy licencyjnej.

Obsah

| | | | |
|-----------------|----|---|----|
| Úvod..... | 65 | Riešenie problémov..... | 90 |
| Bezpečnosť..... | 67 | Preprava, skladovanie a likvidácia..... | 90 |
| Montáž..... | 75 | Technické údaje..... | 91 |
| Prevádzka..... | 81 | Príslušenstvo..... | 92 |
| Údržba..... | 87 | Vyhľadanie o zhode..... | 94 |

Úvod

Popis výrobku

Tento výrobok je akumulátorový vyžinač/krovinorez s elektrickým motorom.

Neustále pracujeme na tom, aby sme zabezpečili vyššiu bezpečnosť a efektívnosť počas prevádzky. Ak potrebujete ďalšie informácie, obráťte sa na servisného predajcu.

Plánované použitie

Osadte výrobok pílovým kotúčom, nožom na trávnu alebo vyžinacou hlavou a využite ho na kosenie

rôznych druhov rastlín. Výrobok nepoužívajte na iné účely ako kosenie či vyžínanie trávnatého porastu alebo prerezávanie lesného porastu. Pílový kotúč slúži na rezanie vláknitých druhov dreva. Nôž na trávnu a vyžinacia hlava slúžia na kosenie trávy.

Poznámka: Použitie môže byť regulované vnútroštátnymi alebo miestnymi predpismi. V súlade s danými predpismi.

S výrobkom používajte iba príslušenstvo schválené výrobcom. Pozrite si časť *Príslušenstvo na strane 92*.

Prehľad výrobku

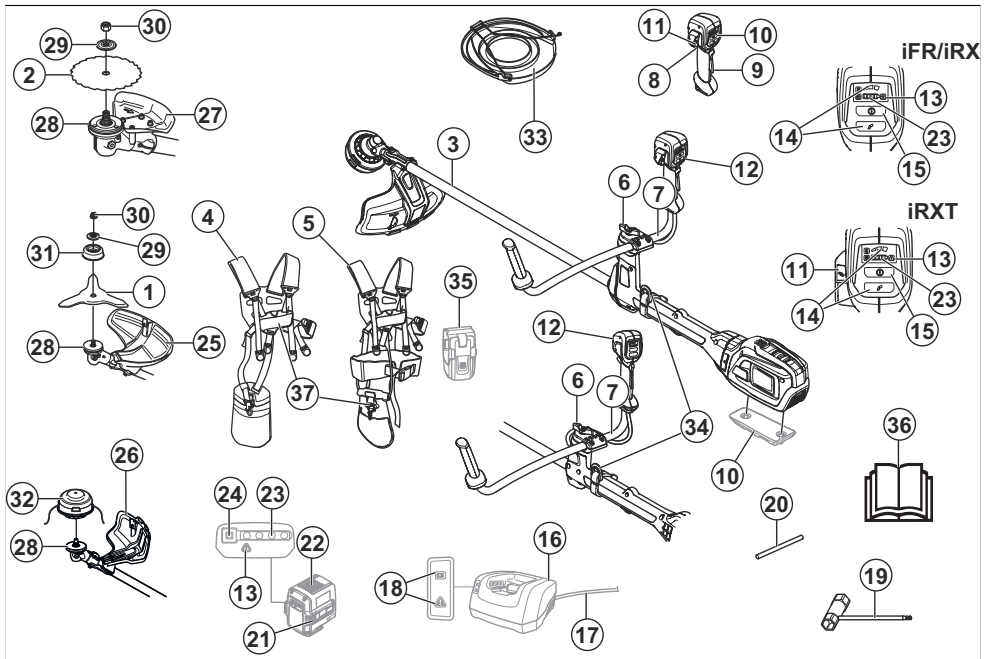

1. Nôž na trávnu
2. Pílový kotúč (535iFR)
3. Hriadeľ

4. Popruh Balance 55 (535iFR, 535iRX)
5. Popruh Balance XB (535iRXT)
6. Ovládací gombík

7. Rukoväť
8. Páčka vypínača
9. Blokovanie páčky vypínača
10. Prídavná záťaž (príslušenstvo)
11. Tlačidlo ErgoFeed (535iRXT)
12. Rukoväť
13. Výstražný indikátor (dióda LED)
14. Tlačidlo režimu otáčok
15. Tlačidlo štart/stop
16. Nabíjačka
17. Kábel nabíjačky
18. Indikátor zapnutia a upozornenia (dióda LED)
19. Kombinovaný kľúč
20. Poistný kolík
21. Tlačidlá uvoľnenia batérie
22. Batéria
23. Stav nabitia
24. Tlačidlo indikátora akumulátora
25. Kryt noža na trávnu
26. Kryt vyžínacej hlavy
27. Kryt píloveho kotúča (535iFR)
28. Hnací disk
29. Podložka
30. Poistná matica
31. Podporná miska
32. Vyžínacia hlava
33. Prepravný kryt
34. Podporný hák popruhu
35. Držiak batérie (príslušenstvo)
36. Návod na obsluhu
37. Rýchlopínací mechanizmus

Symbole na výrobku



UPOZORNENIE! Tento výrobok môže byť nebezpečný! Ak sa používa neopatrne alebo nesprávne, môže spôsobiť vážne až smrteľné zranenia obsluhu alebo iným osobám. Je mimoriadne dôležité, aby ste si prečítali návod na obsluhu a aby ste rozumeli jeho obsahu. Pred použitím výrobku si pozorne prečítajte návod na obsluhu a uistite sa, že rozumiete uvedeným pokynom.



V miestach, kde na vás niečo môže spadnúť, používajte ochrannú prilbu. Používajte schválené chrániče sluchu. Používajte schválené chrániče očí.



Maximálne otáčky výstupného hriadeľa.



Počas používania sa môžu od výrobku odraziť predmety a spôsobiť poranenie.



Tento výrobok je v súlade s príslušnými smernicami EÚ.



Tento výrobok je v súlade s príslušnými právnymi predpismi Spojeného kráľovstva.



Počas používania výrobku zachovávajúte minimálnu vzdialenosť 15 metrov od ľudí a zvierat.



V prípade, že sa rezné zariadenie dotkne predmetu, ktorý nie je možné priamo prerezať, hrozí riziko odrazenia noža. Výrobok je schopný odrezať časť tela. Počas používania výrobku zachovávajúte minimálnu vzdialenosť 15 metrov od ľudí a zvierat.



Používajte schválené ochranné rukavice.



Používajte odolné protišmykové topánky.



Používajte iba pružné rezacie lanko. Nepoužívajte kovové rezacie články.



S ochranou proti špliechajúcej vode.



Označenie emisií hluku do životného prostredia podľa smerníc a nariadení EÚ a Spojeného kráľovstva (vrátane legislatívy Nového Južného Walesu). Garantovaná hladina akustického výkonu produktu je uvedená v *Technické údaje na strane 91* a na štítku.



Symbole na výrobku alebo na jeho obale označujú, že sa tento výrobok nesmie likvidovať ako domáci odpad. Tento produkt sa musí odovzdať v príslušnom zariadení na recykláciu.



Jednosmerný prúd.



Všetky časti tela udržiavajte mimo horúcich plôch.



Ak výrobok disponuje technológiou bezdrôtovej komunikácie *Bluetooth®*. Symbol *Bluetooth®* bude vyznačený na štítku s názvom výrobku. V časti *Husqvarna Connect* na strane 81.

rrrtbxxxx

Výkonový štítok udáva výrobné číslo. **yyyy** je rok výroby, **ww** je týždeň výroby a **xxxx** je poradové číslo.

Poznámka: Ostatné symboly/štítky na výrobku odkazujú na požiadavky certifikácie pre iné komerčné oblasti.

Výrobca

Husqvarna AB

Drottningatan 2, SE-561 82 Huskvarna, Sweden, tel: +46-36-146500

Zodpovednosť za výrobok

V súlade s právnymi predpismi upravujúcimi zodpovednosť za výrobok nenesieme zodpovednosť za škody spôsobené našim výrobkom v dôsledku:

- nesprávne vykonanej opravy výrobku,
- opravy výrobku, pri ktorej neboli použité diely od výrobcu alebo diely schválené výrobcom,
- používania príslušenstva od iného výrobcu alebo príslušenstva, ktoré nie je schválené výrobcom,
- opravy výrobku, ktoré neboli vykonané v schválenom servisnom stredisku alebo schválenými kompetentnými osobami.

Bezpečnosť

Bezpečnostné definície

Výstrahy, upozornenia a poznámky slúžia na zdôraznenie mimoriadne dôležitých častí návodu.



VÝSTRAHA: Používa sa, ak pre obsluhu alebo osoby v okolí existuje nebezpečenstvo poranenia alebo smrti v prípade nedodržania pokynov v návode.



VAROVANIE: Používa sa, ak hrozí nebezpečenstvo poškodenia produktu, iných materiálov alebo okolitej oblasti v prípade nedodržania pokynov v návode.

Poznámka: Používa sa na poskytnutie informácií nad rámec nevyhnutných informácií v danej situácii.

Všeobecné bezpečnostné upozornenie pre elektrické nástroje



VÝSTRAHA: Prečítajte si všetky bezpečnostné upozornenia, pokyny a pozrite si ilustrácie a uvedené technické údaje tohto elektrického nástroja. Nedodržanie všetkých nižšie uvedených pokynov môže spôsobiť zásah elektrickým prúdom, požiar alebo ťažké zranenia.

- **Uchovajte si všetky upozornenia a pokyny pre budúce použitie.** Výraz „elektrický nástroj“ v upozorneniach označuje elektrický nástroj napájaný z elektrickej siete (s káblom) alebo napájaný z batérie (bez kábla).

Bezpečnosť na pracovisku

- **Udržiavajte pracovisko v čistote a dobre osvetlené.** Neporiadok alebo nedostatočné osvetlenie spôsobujú nehody.
- **Nepoužívajte elektrické nástroje vo výbušnom ovzduší, napríklad v prítomnosti horľavých kvapalín, plynov alebo prachu.** Elektrické nástroje vytvárajú iskry, ktoré môžu vznietiť prach alebo výpary.
- **Pri používaní elektrického nástroja zabráňte deťom a okoloidúcim, aby sa zdržiavali vo vašej blízkosti.** Rušivé podnety môžu spôsobiť stratu kontroly.

Elektrická bezpečnosť

- **Parametre elektrických nástrojov sa musia zhodovať s parametrami napájacej zásuvky. Nikdy a žiadnym spôsobom nemodifikujte elektrickú zástrčku. S uzemnenými elektrickými nástrojmi nepoužívajte žiadne adaptérové zástrčky.** Ak sa zástrčky neupravujú a používajú sa zodpovedajúce zásuvky, zníži sa riziko úrazu elektrickým prúdom.
- **Zabráňte kontaktu tela s uzemnenými povrchmi, ako sú rúry, radiátory, sporáky a chladničky.** Riziko úrazu elektrickým prúdom je vyššie, ak je vaše telo uzemnené.

- **Nevystavujte elektrické nástroje dažďu alebo vlhkým podmienkam.** Voda vnikajúca do elektrického náradia zvyší riziko úrazu elektrickým prúdom.
- **Nepoužívajte kábel nesprávnym spôsobom.** Nikdy nepoužívajte kábel na nosenie, ťahanie alebo odpájanie elektrického náradia. **Chráňte šnúru pred horúčavou, olejom, ostrými hranami alebo pohybujúcimi sa dielcami.** Poškodené alebo zamotané káble zvyšujú riziko úrazu elektrickým prúdom.
- **Pri práci s elektrickým náradím vonku používajte predživocací kábel vhodný na vonkajšie použitie.** Používanie predživocacej šnúry určenej do vonkajšieho prostredia znižuje riziko zásahu elektrickým prúdom.
- **Ak je nevyhnutné použiť elektrický nástroj vo vlhkom prostredí, na napájanie nástroja použite vedenie vybavené prúdovým chráničom (RCD).** Použitie prúdového chrániča znižuje riziko úrazu elektrickým prúdom.

Osobná bezpečnosť

- **Buďte pozorní, sledujte, čo robíte, a pri používaní elektrického nástroja postupujte rozumne.** Nepoužívajte elektrický nástroj, keď ste unavení alebo pod vplyvom drog, alkoholu alebo liekov. Chvilka nepozornosti pri používaní elektrických nástrojov môže spôsobiť vážny úraz.
- **Používajte osobné ochranné pomôcky.** Vždy noste ochranné prostriedky očí. Ochranné vybavenie, ako sú napríklad masky proti prachu, bezpečnostné topánky s protišmykovou podrážkou, prilby alebo chrániče sluchu použité vo vhodných prípadoch znižujú počet osobných poranení.
- **Zabráňte neúmyselnému spusteniu zariadenia. Pred pripojením k elektrickej sieti alebo akumulátoru overte zdvihnutím alebo prenesením nástroja, či je vypínač vo vypnutej polohe.** Prenášanie elektrických nástrojov s prstom na vypínači alebo pripojenie napájania k nástrojom, ktoré majú vypínač zapnutý, zvyšuje riziko nehôd.
- **Pred zapnutím elektrického nástroja vyberte nastavovací kľúč alebo kľúč na matice.** Kľúč nasadený na otáčajúcu sa časť elektrického nástroja môže spôsobiť úraz.
- **Nenatáhujte sa príliš ďaleko. Vždy si udržiavajte rovnováhu a správny postoj.** To umožňuje lepšie ovládanie elektrického nástroja v neočakávaných situáciách.
- **Vhodne sa oblečte. Nenoste voľné oblečenie alebo šperky. Udržujte svoje vlasy a oblečenie mimo dosahu pohyblivých častí.** Voľné oblečenie, šperky alebo dlhé vlasy sa môžu zachytiť v pohyblivých častiach.
- **Ak je možné pripojiť zariadenia na odsávanie a zber prachu, overte, či sú tieto zariadenia pripojené a či sa správne používajú.** Používanie zberača prachu môže obmedziť nebezpečenstvá týkajúce sa prachu.
- **Nedovoľte, aby vás skúsenosti získané častým používaním nástrojov uspokojili, a ignorovali by**

ste bezpečnostné pravidlá pri používaní nástroja. Neopatrné konanie môže v zlomku sekundy spôsobiť vážne poranenie.

Používanie a starostlivosť o elektrické náradie

- **Nepoužívajte elektrický nástroj násilím. Používajte správny elektrický nástroj na dané použitie.** Správny elektrický nástroj vykoná prácu lepšie a bezpečnejšie pri rýchlosti, na akú je určený.
- **Nepoužívajte elektrický nástroj, ak sa nedá zapnúť a vypnúť vypínačom.** Akýkoľvek elektrický nástroj, ktorý sa nedá ovládať vypínačom, je nebezpečný a musí sa opraviť.
- **Pred akýmkoľvek nastavením, výmenou príslušenstva alebo skladovaním elektrického nástroja odpojte zástrčku od zdroja napájania alebo vyberte akumulátor z elektrického nástroja, ak je vyberateľný.** Takéto preventívne bezpečnostné opatrenia znižujú riziko náhodného spustenia elektrického nástroja.
- **Nepoužívané elektrické nástroje udržiavajte mimo dosahu detí a nedovoľte osobám, ktoré nepoznajú elektrické nástroje alebo tieto pokyny, aby elektrický nástroj používali.** Elektrické nástroje sú nebezpečné v rukách neskúsených používateľov.
- **Vykonávajte údržbu elektrického náradia a príslušenstva. Skontrolujte vychýlenie alebo ohnutie pohyblivých častí, nalomenie častí alebo akékoľvek iné poškodenie, ktoré môže ovplyvniť prevádzku elektrického nástroja. Ak je elektrický nástroj poškodený, dajte ho pred použitím opraviť.** Mnoho nehôd je spôsobených nedostatočne udržiavanými elektrickými nástrojmi.
- **Rezacie nástroje udržiavajte nabrúsené a v čistote.** Správne udržiavané rezacie nástroje s ostrými hranami sú menej náchylné na ohnutie a ľahšie sa ovládajú.
- **Používajte elektrický nástroj, príslušenstvo a diely nástroja atď. v súlade s týmito pokynmi, pričom vezmite do úvahy pracovné podmienky a typ vykonávanej práce.** Používanie elektrického náradia na iné ako určené účely môže vyvolať nebezpečnú situáciu.
- **Rukoväti a úchytné povrchy udržiavajte suché, čisté a neznečistené olejom a mazivom.** Šmyklavé rukoväti a povrchy na uchopenie neumožňujú bezpečnú manipuláciu a ovládanie nástroja v nečakaných situáciách.

Používanie nástroja napájaného akumulátorom a starostlivosť oň

- **Nabíjajte iba pomocou nabíjačky špecifikovanej výrobcom.** Nabíjačka, ktorá je vhodná pre jeden typ akumulátora, môže pri použití s iným akumulátorom predstavovať nebezpečenstvo požiaru.
- **Elektrické nástroje používajte iba so špecificky označenými akumulátormi.** Pri použití akéhokoľvek iného akumulátora môže hrozit' nebezpečenstvo poranenia a požiaru.

- **Keď sa akumulátor nepoužíva, udržiajte ho mimo dosahu kovových predmetov, ako sú spony na papier, mince, kľúče, klince, skrutky alebo iné drobné kovové predmety, ktoré môžu vytvoriť spoj medzi svorkami.** Skratovanie svoriek akumulátora môže spôsobiť popáleniny alebo požiar.
- **Pri neopatrnom zaobchádzaní môže z akumulátora uniknúť tekutina. Nedotýkajte sa jej. V prípade náhodného kontaktu umyte postihnuté miesto vodou. Ak sa dostane kvapalina z akumulátora do očí, vyhľadajte aj lekársku pomoc.** Kvapalina vystrekujúca z akumulátora môže spôsobiť podráždenie alebo popáleniny.
- **Nepoužívajte poškodený alebo upravený akumulátor alebo nástroj.** Poškodené alebo upravené akumulátory môžu mať za následok nepredvídateľné fungovanie a spôsobiť požiar, výbuch alebo predstavovať nebezpečenstvo poranenia.
- **Akumulátor alebo nástroj nevystavujte ohňu alebo nadmerne vysokým teplotám.** Pri vystavení ohňu alebo teplote nad 130 °C môže dôjsť k výbuchu.
- **Dodržiavajte všetky pokyny na nabíjanie a pri nabíjaní nevystavujte akumulátor alebo nástroj teplotám, ktoré sú mimo teplotného rozsahu uvedeného v pokynoch.** Pri nesprávnom nabíjaní alebo pri vonkajších teplotách mimo uvedeného rozsahu hrozí poškodenie akumulátora a zvyšuje sa nebezpečenstvo požiaru.
- **Pred vykonaním akýchkoľvek úprav, výmenou príslušenstva alebo uskladnením nástroja vyberte akumulátor.** Takéto preventívne bezpečnostné opatrenia znižujú riziko náhodného spustenia akumulátorových nástrojov.

Servis

- **Elektrické náradie zverte do opravy iba kvalifikovanému odborníkovi a používajte iba originálne náhradné súčiastky.** Tým sa zaisťujú zachovanie bezpečnosti elektrického nástroja.
- **Poškodené akumulátory nikdy neservisujte sami.** Servis akumulátorov smie vykonávať len výrobca alebo autorizovaný servis.

Ďalšie všeobecné bezpečnostné informácie

- Pred prechodom na iné miesto výrobok vypnite. Pri predávaní výrobku inej osobe vždy vyberte batériu.
- Výrobok nikdy neodkladajte, kým ho nevypnete a nevyberiete z neho batériu. Zapnutý výrobok nenechávajte bez dozoru.
- Rezací nástroj sa nezastaví ihneď po vypnutí zariadenia.
- Keď sa páčka vypínača vráti do východiskovej polohy, nôž by mal byť úplne v pokoji.
- Pred použitím výrobku a po akomkoľvek náraze skontrolujte známky opotrebovania alebo poškodenia a podľa potreby vykonajte opravu.
- Ak sa počas prevádzky výrobku v rezacom nadstavci niečo zasekne, prácu prerušte a vypnite výrobok. Zaisťte, aby sa rezací nadstavec úplne zastavil. Pred čistením, kontrolou alebo opravou výrobku alebo rezného zariadenia vyberte akumulátor.
- Pred používaním výrobok skontrolujte. Pozrite si časť *Bezpečnosť na strane 67* a *Údržba na strane 87*. Nepoužívajte poškodený výrobok. Vykonávajte bezpečnostné kontroly, údržbu a dodržiavajte servisné pokyny uvedené v tomto návode.
- Chybný rezací nadstavec môže zvýšiť riziko nehôd.
- Skontrolujte, či prevod nie je znečistený a prasknutý. Očistite prevod od trávy a lístia pomocou kefy. V prípade potreby noste rukavice.
- Vždy skontrolujte, či sa vo vetracích otvoroch nenachádzajú odpadky.
- Skontrolujte, či je vyžínacia hlava úplne pripevnená k vyžínacu.
- Pred naštartovaním sa musia nasadiť všetky kryty, ochranné prvky a rukoväťe.
- Skontrolujte, či je výrobok v úplnom poriadku. Skontrolujte, či sú všetky matice a skrutky zatiahnuté.
- Skontrolujte či vyžínacia hlava a kryt vyžínacej hlavy nie sú poškodené alebo prasknuté. Vyžínaciu hlavu alebo kryt vyžínacej hlavy vymeňte, pokiaľ boli vystavené nárazom, alebo ak sú niekde prasknuté. Vždy používajte správny odporúčaný ochranný kryt zodpovedajúci používanému rezaciemu nástroju. Pozri kapitolu Technické dáta.
- Tento výrobok môže byť nebezpečný, ak nie ste opatrní alebo ho používate nesprávne. Tento výrobok môže spôsobiť vážne poranenie alebo usmrtenie obsluhujúceho pracovníka alebo iných osôb.
- Tento spotrebič nie je určený na použitie osobami (vrátane detí) s obmedzenými fyzickými, zmyslovými alebo mentálnymi schopnosťami, alebo s nedostatkom skúseností a vedomostí, pokiaľ tieto osoby nie sú pod dohľadom alebo ak neboli poučené o používaní spotrebiča osobou zodpovednou za ich bezpečnosť. Deti by mali byť pod dohľadom, aby sa zabezpečilo, že sa so zariadením nehrajú.
- Nikdy nedovoľte deťom používať stroj alebo sa zdržiavať v jeho blízkosti. Keďže stroj sa ľahko štartuje, deti môžu byť schopné naštartovať ho, pokiaľ nie sú pod neustálym dohľadom. To môže znamenať riziko vážneho poranenia. Preto odpojte batériu, keď stroj nie je pod dohľadom.
- Nikdy nedovoľte deťom a iným osobám, ktoré nie sú vyškolené v používaní výrobku a/alebo batérie, používať alebo opravovať výrobok alebo batériu.
- Použitie môže byť regulované národnými alebo miestnymi predpismi. Dodržiavajte príslušné predpisy.
- Skladujte vybavenie na uzamykateľnom mieste, aby bolo mimo dosahu detí a nepovolných osôb.
- Pri preprave a skladovaní vždy použite transportný kryt.

- Ruky a nohy nikdy nepribližujte k oblasti rezania, najmä nie pri zapínaní motora.
- Po vypnutí výrobku majte ruky a nohy mimo dosahu rezacieho nadstavca, kým sa úplne nezastaví.
- Narezaný materiál neodstraňujte ani nenechajte iné osoby odstraňovať, kým je výrobok spustený alebo kým sa otáča rezné zariadenie, keďže by mohlo dôjsť k vážnemu zraneniu.
- Majte na pamäti, že vy ako operátor ste zodpovedný za to, aby ste nevystavovali osoby alebo ich majetok nehodám alebo nebezpečenstvu.
- Za žiadnych okolností nemeňte pôvodnú konštrukciu výrobku bez schválenia od výrobcu. Vždy používajte originálne príslušenstvo. Nepovolené zmeny alebo príslušenstvo môžu viesť k vážnemu zraneniu alebo smrti operátora alebo ostatných osôb. Vaša záruka nemusí pokrývať poškodenia ani škody spôsobené neschváleným príslušenstvom alebo náhradnými dielmi.
- Jediné príslušenstvo, ktoré môžete používať s týmto výrobkom, je rezací nadstavec, ktorý odporúčame v kapitole Technické údaje.
- Nikdy nepoužívajte výrobok, ktorý bol pozmenený a nezhoduje sa s originálnymi špecifikáciami.
- Nikdy nepoužívajte poškodený výrobok. Vykonávajte bezpečnostné kontroly, údržby a dodržiavajte servisné pokyny uvedené v tomto návode. Určité opatrenia týkajúce sa servisu a údržby zariadenia musia vykonávať iba odborníci. Pozrite si pokyny v časti Údržba.
- Práca v nepriaznivom počasí je únavná a často prináša zvýšené nebezpečenstvo. Vzhľadom na zvýšené nebezpečenstvo sa neodporúča používať výrobok za veľmi nepriaznivého počasia, napríklad za hustej hmly, silného dažďa, silného vetra, keď je veľmi chladno alebo počas búrky atď.
- Nikdy nepracujte, ak stojíte na rebriku alebo v inej vyvýšenej polohe, ktorá nie je úplne bezpečná.
- Nepoužívané zariadenia uložte v interiéri – keď sa zariadenia nepoužívajú, treba ich uložiť v interiéri
- Nie je možné predvídať každú situáciu, ktorá môže nastať. Vždy konajte opatrne a riadte sa zdravým rozumom. Vyvarujte sa každej situácie, ktorá podľa vás presahuje vaše možnosti. Ak si ani po prečítaní týchto pokynov nie ste istý, ako so strojom zaobchádzať, obráťte sa na odborníka.
- Zabezpečte, aby sa počas práce nemohli do okruhu 15 metrov od výrobku dostať žiadni ľudia ani zvieratá. Pokiaľ v rovnakom priestore pracujú niekoľkí používatelia, bezpečná vzdialenosť medzi nimi musí byť minimálne 15 metrov. V opačnom prípade existuje riziko vážneho zranenia. Ak sa niekto k výrobku viac priblíži, okamžite ho zastavte. Nikdy neotáčajte výrobkom okolo seba bez toho, aby ste sa presvedčili, či sa niekto nenachádza v nebezpečnej zóne.
- Ak sa počas prevádzky výrobku v rezacom nadstavci niečo zasekne, prácu prerušte a vypnite výrobok. Zaisťte, aby sa rezací nadstavec úplne zastavil.

Pred čistením, kontrolou alebo opravou výrobku alebo rezného zariadenia vyberte akumulátor.

- Ubezpečte sa, že ľudia, zvieratá alebo iné veci nebudú môcť ovplyvniť ovládanie výrobku, nemôžu prísť do kontaktu s rezacím nadstavcom a ani ich nezasiahnu predmety odhodnené rezacím nadstavcom. Výrobok však smiete používať len v prípade, že dokážete privolať pomoc v prípade nehody.
- Uistite sa, že sa môžete pohybovať a stáť bezpečne. Skontrolujte, či okolo vás nie sú prekážky (korene, skaly, vetvy, jamy a podobne) pre prípad, že by ste sa museli náhle pohnúť. Dávajte veľký pozor pri práci na prudkých svahoch.
- Pri práci so zariadením kráčajte, nebežte.
- Skontrolujte pracovnú oblasť. Odstráňte všetky voľné predmety, ako sú kamene, úlomky skla, klince, ocelové drôty, šnúry a pod., ktoré by mohli pri strihaní vyletovať alebo sa namotať na rezací nástroj alebo kryt rezacieho nástroja.
- Dávajte pozor na zvyšky konárov, ktoré môžu pri rezaní odletieť. S výrobkom nepracujte príliš blízko pri zemi, pretože môže dôjsť k odletovaniu kameňov a iných predmetov.
- Ubezpečte sa, že žiadne oblečenie alebo časti tela neprídu do styku s rezacím nadstavcom po zapnutí výrobku. Výrobok držte pod úrovňou pásu.
- Dávajte pozor na odletujúce predmety. Vždy používajte schválené chrániče očí. Nikdy sa nenakláňajte ponad kryt rezacieho nástroja. Kamene, úlomky, atď. môžu zasiahnuť oči a spôsobiť slepotu alebo vážne poranenie.
- Ak nosíte chrániče sluchu, dávajte pozor na varovné signály alebo výkriky. Vždy si chrániče sluchu skladajte hneď, ako sa výrobok zastaví.
- Ak dochádza k nežiaducim vibráciám, vyrežte novú šnúru so správnou dĺžkou a vibrácie by mali ustať.
- Ak výrobok začne nadmerne vibrovať, zastavte ho a vyberte akumulátor.
- Nadmerné vystavenie vibráciám môže viesť k poškodeniu krvného obehu alebo nervovým poškodeniam u ľudí, ktorí majú zhoršený krvný obeh. Pri symptómoch nadmerného vystavenia vibráciám sa obráťte na svojho lekára. Tieto príznaky sú trpnutie, strata citu, chvenie, pichanie, bolesť, strata sily, zmeny vo farbe a stave pleti. Tieto symptómy sa bežne objavujú na prstoch, rukách a zápästiach.
- Výrobok vždy držte oboma rukami. Výrobok držte na pravej strane tela.

Osobné ochranné prostriedky



VÝSTRAHA: Skôr než budete výrobok používať, prečítajte si nasledujúce výstrahy.

- Pri používaní produktu vždy používajte schválené osobné ochranné prostriedky. Osobné ochranné prostriedky nedokážu úplne vylúčiť riziko, ale

môžu znížiť vážnosť zranenia v prípade nehody. Váš predajca vám pomôže pri výbere správnych prostriedkov.

- V prípade, že výška stromov na pracovnej ploche presahuje 2 m/6,5 stôp, používajte príslu.
- Používajte schválené chrániče sluchu.
- Vždy používajte schválené ochranné okuliare, ktoré sú v súlade s normou ANSI Z87.1 platnou v USA alebo normou EN 166 platnou v krajinách EÚ. Na ochranu tváre používajte štít. Štít nie je dostatočnou ochranou očí.



- Keď je to potrebné, používajte rukavice, ako napríklad pri montáži, kontrole alebo čistení rezného zariadenia.
- Používajte ochrannú obuv s oceľovou špičkou a protišmykovými podrážkami.
- Používajte odev vyrobený z pevnej tkaniny. Vždy noste pevné, dlhé nohavice a dlhé rukávy. Nepoužívajte voľný odev, ktorý sa môže zachytiť v konároch a vetvách. Nepoužívajte šperky, krátke nohavice ani sandále. Nechodte bosí. Vlasy si bezpečne uchyťte nad úrovňou ramien.



- Majte poruke vybavenie prvej pomoci.



Bezpečnostné zariadenia na výrobku



VÝSTRAHA: Skôr než budete používať produkt, prečítajte si nasledujúce výstrahy.

V tejto časti je opísané bezpečnostné vybavenie výrobku, jeho účel a postup, ako vykonávať kontroly a údržbu, aby bola zabezpečená jeho správna činnosť. Pozrite si pokyny v časti *Prehľad výrobku na strane 65*, kde nájdete umiestnenie týchto súčastí na výrobku.

Ak údržba výrobku nebude vykonávaná správne, skrátí sa tým jeho životnosť a zvýši sa riziko nehodovosti. Servis a/alebo opravy musia byť vykonané odborné.

Ak potrebujete podrobnejšie informácie, obráťte sa na najbližší servis.



VÝSTRAHA: Nikdy nepoužívajte výrobok, ktorý má chybné bezpečnostné súčasti. Bezpečnostné vybavenie výrobku sa musí kontrolovať a udržiavať tak, ako je to opísané v tejto časti. Ak výrobok neprejde niektorou z kontrol, obráťte sa na servisného zástupcu na účel opravy.



VAROVANIE: Všetky servisné a opravné práce na stroji si vyžadujú špeciálne školenie. Toto najmä platí o bezpečnostnom vybavení výrobku. Ak stroj neprejde niektorou z kontrol popísaných nižšie, doneste ho do servisnej dielne. Pri kúpe ktoréhokoľvek z našich výrobkov vám zaručujeme dostupnosť odborných opráv a servis. Ak maloobchodný predajca, ktorý vám predáva stroj nie je servisný zástupca, požiadajte ho o adresu najbližšej servisnej dielne.

Kontrola poistky páčky vypínača

Poistka páčky vypínača zabraňuje náhodnému spusteniu. Keď posuniete poistku páčky vypínača (A) dopredu a potom stlačíte poistku páčky vypínača proti rukoväti (B), páčka vypínača (C) sa uvoľní. Keď uvoľníte rukoväť, páčka vypínača aj poistka páčky vypínača sa vrátia späť do svojej východiskovej polohy. Tento pohyb je riadený nezávislými pružinami.

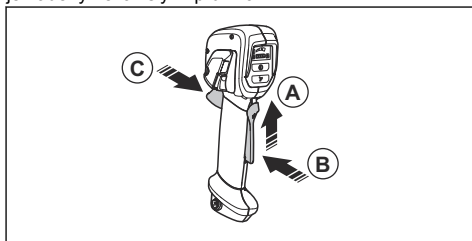

1. Ubezpečte sa, či je páčka vypínača zaistená, keď je poistka v pôvodnej polohe.

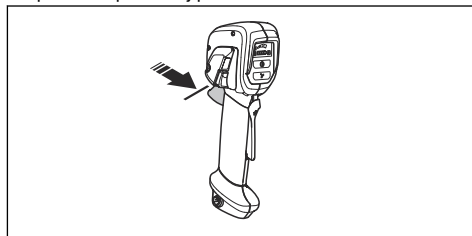

2. Stlačte páčku vypínača (B) a uistite sa, že sa po uvoľnení vráti do východiskovej polohy.

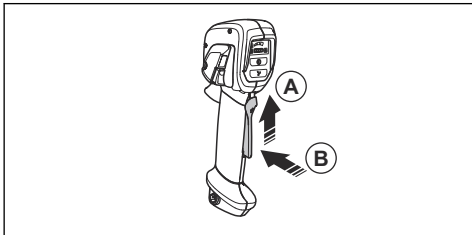

3. Skontrolujte, či sa páčka vypínača a poistka páčky vypínača pohybujú voľne a či vratná pružina funguje správne.

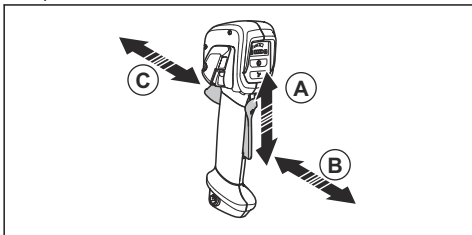

4. Spustíte výrobok, pozrite si časť *Zapnutie produktu na strane 83*.
5. Aktivuje plné otáčky.
6. Uvoľníte páčku vypínača a skontrolujte, či sa rezací nadstavec úplne zastavil.

Kontrola používateľského rozhrania

1. Stlačte a držte štartovacie/vypínacie tlačidlo (A).

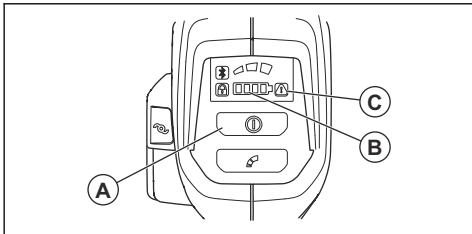

- a) Produkt je zapnutý, keď svieti dióda LED (B).
 - b) Produkt je vypnutý, keď nesvieti dióda LED (B).
2. Ak svieti alebo bliká indikátor (C), pozrite si časť *Riešenie problémov na strane 90*.

Kontrola systému na tlmenie vibrácií (535iRXT, 535iRX)

Systém na tlmenie vibrácií znižuje chvenie rúk na minimum, čím uľahčuje používanie. Systém na

tlmenie vibrácií výrobku znižuje prenos vibrácií z rezacieho nadstavca na rukoväť a držadlá.

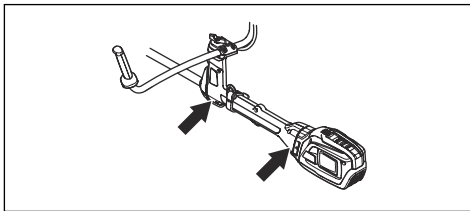

1. Vypnite výrobok.
2. Vizuálne skontrolujte prítomnosť prípadných deformácií a poškodení, napríklad prasklín.
3. Zláhka zatlačte antivibračné odpruženie a uistite sa, že sa môže mierne pohybovať do všetkých smerov.

Kontrola funkcie rýchleho uvoľnenia



VÝSTRAHA: Nepoužívajte popruh s poškodeným rýchloropináním.

1. Vypnite motor.
2. Pohľadom skontrolujte prítomnosť prípadných poškodení, napríklad prasklín.
3. Odpojením a opätovným pripojením rýchloropinacieho mechanizmu skontrolujte, či správne funguje.

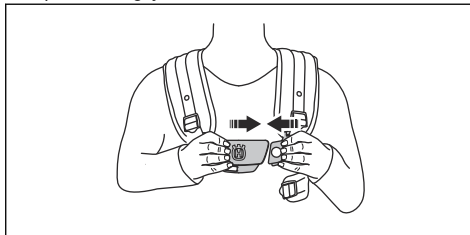

4. Ak je popruh vybavený bedrovou podložkou a bedrovým pásom, uistite sa, že funkcia rýchleho uvoľnenia funguje správne.

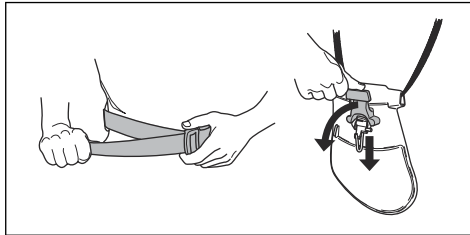

Kontrola krytu rezacieho nadstavca



VÝSTRAHA: Nepoužívajte rezací nadstavec bez schváleného a správne nasadeného krytu rezacieho nadstavca. Vždy používajte odporúčaný ochranný kryt zodpovedajúci používanému rezaciemu nadstavcu, pozrite si časť *Príslušenstvo na strane 92*. Použitie nesprávneho alebo poškodeného krytu rezacieho nadstavca by mohlo zapríčiniť vážne zranenie.

Kryt rezacieho nadstavca slúži na zastavenie predmetov vymrštených smerom k obsluhu. Taktiež zamedzuje vzniku zranení spôsobených dotykom s rezacím nadstavcom.

1. Vypnite zariadenie a vyberte akumulátor.
2. Pohľadom skontrolujte prítomnosť prípadných poškodení, napríklad prasklín.

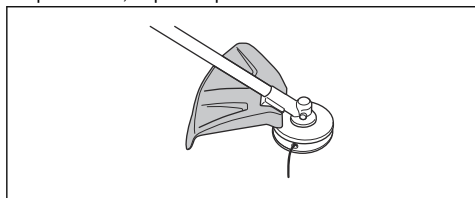

3. Ak je kryt rezacieho nadstavca poškodený, vymeňte ho.

Nasadenie a zloženie poistnej matice



VÝSTRAHA: Vypnite zariadenie, odstráňte akumulátor, nasadte si ochranné rukavice a v blízkosti okrajov rezacieho nadstavca postupujte opatrne.

Poistná matica sa používa na pripojenie niektorých druhov rezacích nadstavcov. Poistná matica má ľavý závit.

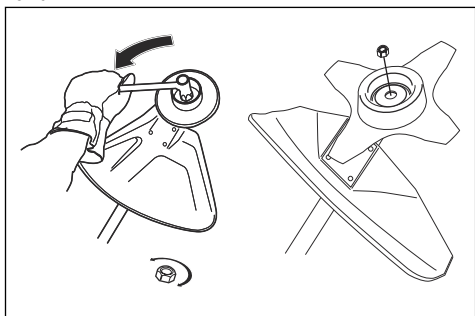

- Pri upínaní utiahujte poistnú maticu v opačnom smere, ako je smer otáčania rezacieho nadstavca.
- Pri uvoľňovaní otáčajte poistnú maticu v rovnakom smere, ako je smer otáčania rezacieho nadstavca.

- Na uvoľnenie alebo utiahnutie poistnej matice použite nástrčkový kľúč s dlhým nadstavcom. Šípka na obrázku znázorňuje oblasť, kde by ste mali používať nástrčkový kľúč.



VÝSTRAHA: Pri uvoľňovaní a utahovaní poistnej matice vzniká nebezpečenstvo poranenia rezacími zubami pilového kotúča. Pri vykonávaní takej akcie musíte preto zabezpečiť, aby boli vaše ruky neustále chránené krytom noža.

Poznámka: Uistite sa, aby poistnú maticu nebolo možné otočiť rukou. Ak nylónový krúžok nemá odpor minimálne 1,5 Nm, poistnú maticu vymeňte. Maticu treba vymeniť vždy potom, ako bola použitá na upnutie približne 10-krát.

Rezné zariadenie



VÝSTRAHA: Vyberte akumulátor a skontrolujte, či sa rezací nadstavec úplne zastavil. Až potom začnite pracovať na ľubovoľnej súčasti rezacieho nadstavca.



VÝSTRAHA: Používajte správne rezací nadstavec. Používajte len rezací nadstavec s odporúčanými ochrannými prvkami – pozrite si časť *Príslušenstvo na strane 92*. Zaisťte, aby bol rezací nadstavec správne nabrúsený. Nesprávne nabrúsený rezací nadstavec zvyšuje riziko odrazenia noža.



VÝSTRAHA: Nesprávne naostrený alebo poškodený nôž zvyšuje riziko vzniku nehody. Udržiavajte zuby noža správne nabrúsené. Postupujte podľa pokynov a používajte odporúčanú brúsnu mierku.



VÝSTRAHA: Dobiehajúca čepeľ môže spôsobiť poranenie, keď sa bude ďalej otáčať aj po uvoľnení spínača. Je potrebné mať zariadenie pod kontrolou, až kým sa čepeľ úplne nezastaví.



VAROVANIE: Akékoľvek nesprávne urobené rozvádzanie zubov pilového kotúča zvyšuje riziko jeho zaseknutia, vzpriechenia alebo odrazenia. V dôsledku čoho môže dôjsť k poškodeniu pilového kotúča. Zachovávajúce správne nastavenie pilového kotúča. Postupujte podľa pokynov a používajte odporúčané náradie na vytváranie rozvádzania zubov („šranku“).

dajte pozor, aby ste im porozumeli a dodržiavali ich.

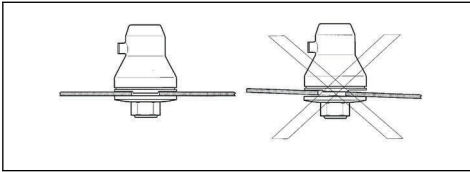

Pri manipulácii s rezacím nadstavcom používajte ochranné rukavice.

- Pílový kotúč slúži na rezanie vláknitých druhov dreva.
- Na kosenie hrubej trávy používajte nože a kotúče na trávu.
- Na zastrihávanie trávy používajte vyžínaciu hlavu.
- Skontrolujte, či na rezacom nadstavci nie sú viditeľné známky poškodenia alebo trhliny. Poškodený rezací nadstavec vymeňte.

Vyžínacia hlava

- Vždy používajte správnu vyžínaciu hlavu, reznú nadstavce a vždy používajte odporúčané žacie lanko. Pozrite si časť *Príslušenstvo na strane 92* a informácie o montáži na konci návodu.
- Uistite sa, že nie je poškodený rezací zub na kryte vyžínacej hlavy.
- Zaisťte, aby bolo žacie lanko v cievke navinuté tesne a rovnomerne, aby sa zabránilo neobvyklým vibráciám výrobku. Rôzne dĺžky šnúry môžu spôsobiť vibrácie, ktoré je vhodné zabrániť. Poklepte po vyžínacej hlave, aby ste získali správnu dĺžku na šnúre.

Na predĺženie životnosti možno šnúru pred nasadením nechať 2 dni alebo viac vo vode. Odolnosť šnúry sa vďaka tomu zvýši.

Pílový kotúč a nôž na trávu

- Používajte správne naberúsené kotúče a nože. Nesprávne naostrény alebo poškodený kotúč alebo nôž zvyšuje riziko vzniku zranení.
- Používajte správne nastavené kotúče a nože. Správne nastavenie kotúčov a nožov je na 1 mm. Nesprávnym nastavením kotúča alebo noža sa zvyšuje nebezpečenstvo poranenia a vzniku škôd.
- Informácie o správnom ostrení a nastavení kotúčov a nožov sú uvedené v pokynoch dodaných s príslušným kotúčom alebo nožom.

Bezpečnostné pokyny pre montáž



VÝSTRAHA: Pred používaním výrobku si pozorne prečítajte tieto pokyny, pričom

- Pred montážou výrobku z neho vyberte batériu.
- Používajte schválené ochranné rukavice.
- Pri použití pílového kotúča alebo noža na trávu dbajte, aby na výrobku bola nasadená správna rukoväť, kryt noža a popruh.
- Poškodený alebo nesprávny ochranný kryt môže spôsobiť zranenie. Nepoužívajte rezacie nadstavce bez osadeného schváleného krytu.
- Pred naštartovaním výrobku sa uistite, že je nasadený kryt a korekcia hriadeľa.
- Hnací disk a podporná prírubka musia byť správne uchytené v stredovom otvore rezacieho nadstavca. Nesprávne nasadenie rezacieho nadstavca môže viesť k zraneniu alebo usmrteniu.
- V záujme bezpečného používania výrobku a zamedzenia zraneniam obsluhy a iných osôb musí byť výrobok vždy správne upevnený na popruh.

Bezpečnostné pokyny pre údržbu



VÝSTRAHA: Skôr než začnete s údržbou výrobku, prečítajte si nasledujúce výstrahy.

- Pred vykonávaním údržby, inými kontrolami alebo zmontovaním produktu vyberte batériu.
- Obsluha je povinná vykonávať iba údržbu a servisné úkony uvedené v tomto návode na obsluhu. O vykonanie rozsiahlejšej údržby alebo servisu požiadajte svojho servisného zástupcu.
- Batériu ani nabíjačku batérií nečistite vodou. Silné čistiace prostriedky môžu spôsobiť poškodenie plastov.
- V prípade zanedbania údržby sa skracaie životnosť výrobku a zvyšuje sa riziko vzniku nehôd.
- Na vykonávanie všetkých servisných a opravných úkonov, najmä na bezpečnostných zariadeniach na výrobku, je potrebné špeciálne odborné vzdelanie. Ak po vykonaní údržby nie je možné úspešne vykonať všetky kontroly v tomto návode na obsluhu, požiadajte o pomoc servisného predajcu. Zaručujeme, pre tento výrobok sú k dispozícii profesionálne opravné a servisné služby.
- Udržiavajte zuby čepele správne naberúsené. Postupujte podľa našich odporúčaní. Pozrite si aj inštrukcie uvedené na obale čepele.
- Používajte iba originálne náhradné diely.
- Pri opravě rezacieho nadstavca vždy noste odolné rukavice. Čepele sú veľmi ostré a ľahko sa na nich môžete poraniť.

Montáž

Pripojenie držadla

1. Odstráňte maticu a skrutku na spodnej strane držadla.
2. Pripojte držadlo na rukoväť.

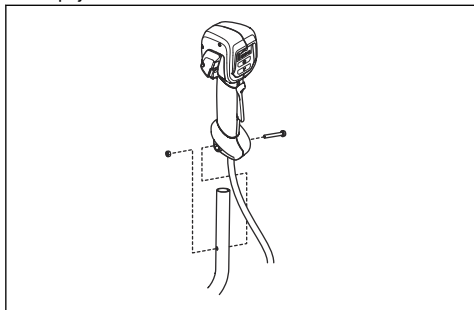

3. Zarovnajete otvor na skrutku na držadle s otvorom na skrutku na rukoväti.
4. Zasuňte skrutku do otvoru v spodnej časti držadla a cez rukoväť.
5. Pripojte maticu na skrutku a maticu utiahnite.

Montáž rukoväti

1. Vložte rukoväť do podpery.

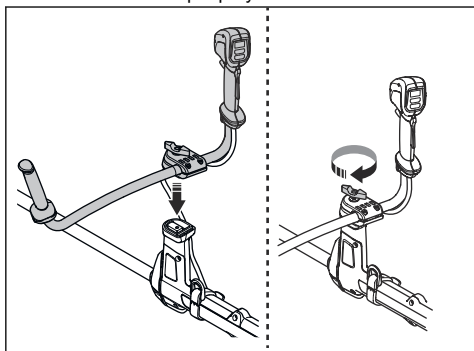

2. Nasadíte upevňovaciu skrutku a čiastočne ju utiahnite.

3. Upravte rukoväť tak, aby bolo výrobok možné umiestniť do správnej pracovnej polohy.

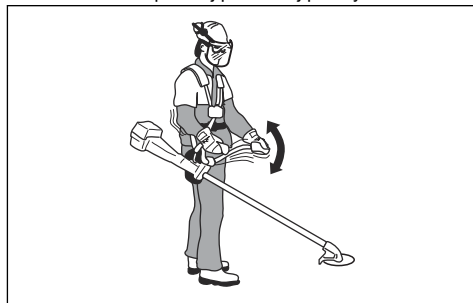

4. Gombík utiahnite na doraz.

Nastavenie rukoväti do transportnej polohy

1. Uvoľnite otočnú svorku.
2. Otáčajte rukoväťou, kým nebude paralelné s hriadeľom.
3. Otočte rukoväť okolo hriadeľa.

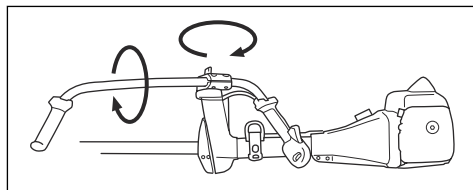

4. Zatiahnete gombík.

Montáž rezného zariadenia

Súčasťou rezného zariadenia je rezací nadstavec a kryt rezacieho nadstavca.



VÝSTRAHA: Zastavte zariadenie a vyberte akumulátor. Používajte ochranné rukavice.



VÝSTRAHA: Vždy používajte kryt rezacieho nadstavca, ktorý je odporúčaný pre daný rezací nadstavec. Pozrite si časť *Príslušenstvo na strane 92*.



VÝSTRAHA: Nesprávne nasadený kryt rezacieho nadstavca môže viesť k zraneniam alebo usmrteniu.

Rezné zariadenie a kryty



VÝSTRAHA: Zastavte zariadenie a vyberte akumulátor. Používajte ochranné rukavice.

Výrobok má k dispozícii rôzne kryty rezacích nadstavcov pre rezné zariadenie, ktoré je možné použiť. Uistite sa, že používate správny rezací nadstavec pre príslušné rezné zariadenie. Pozrite si časť *Príslušenstvo na strane 92*.

- Kryt noža na trávku a nôž na trávku.

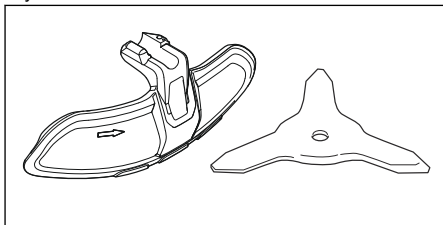

- Kryt výžinacej hlavy a výžinacia hlava.

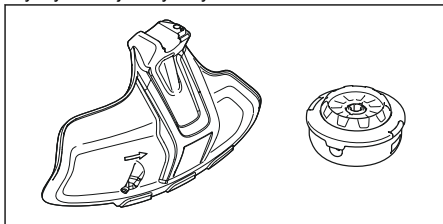

- Kryt noža a pílový kotúč.

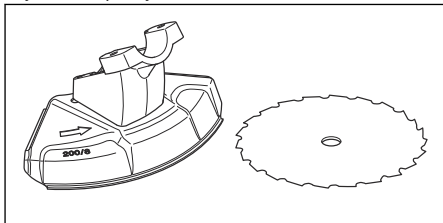

Montáž krytu noža na trávku a noža na trávku

Nasadenie krytu noža na trávku

- Nasadte kryt noža na trávku (A) na hriadeľ a utiahnite skrutku.

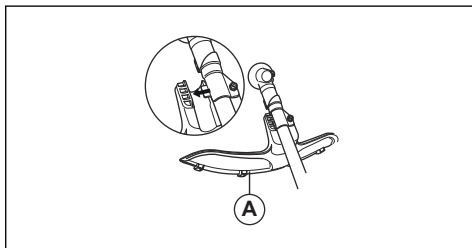

Demontáž krytu noža na trávku

- Odstráňte skrutku a zložte kryt noža na trávku (A) z hriadeľa.

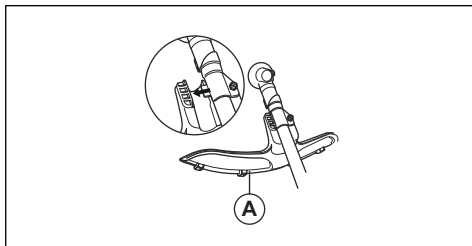

Prípevnenie noža na trávku

1. Príslušenstvo výrobku položte na rovný povrch a skontrolujte, či je nôž správne namontovaný.
2. Otočením výstupného hriadeľa zarovnajete jeden z otvorov na hnacom disku (B) s príslušným otvorom na skriní prevodovky.
3. Vložte poistný kolík (C) do otvoru na zaistenie hriadeľa.
4. Nasadte nôž na trávku (D), podpornú misku (E) a podpornú prírubu (F) na výstupný hriadeľ.

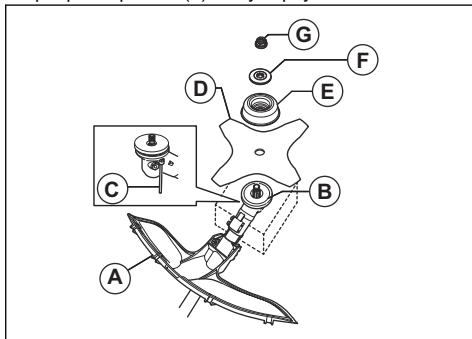

5. Skontrolujte, či sú hnací disk a podporná príruba správne uchytené v stredovom otvore noža na trávu.

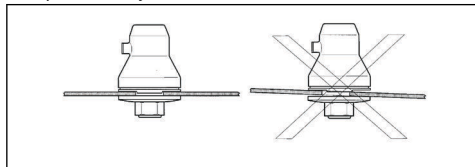

6. Nasadte maticu (G).
7. Maticu utiahajte pomocou nástrčkového kľúča. Pridržierte hriadel nástrčkového kľúča pri kryte noža. Uťahujte v opačnom smere proti smeru otáčaniu rezacieho nadstavca. Utiiahnite ho na uťahovací moment 35 – 50 Nm.

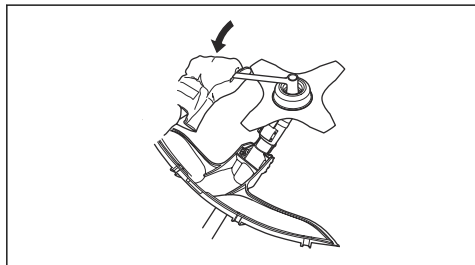

Demontáž noža na trávu

1. Príslušenstvo výrobu položte na rovný povrch a skontrolujte, či je nôž správne demontovaný.
2. Vložte poistný kolík (C) do otvoru na hriadeľ, aby ste hriadeľ zaistili.
3. Odstráňte maticu (G).
4. Odpojte podpornú prírubu (F), podpornú miskú (E) a nôž na trávu (D) z výstupného hriadeľa.

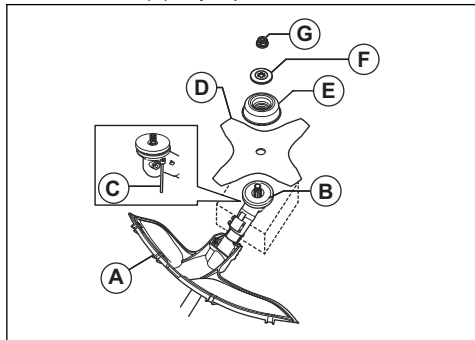

Nasadenie krytu výžinacej hlavy a výžinacej hlavy

Montáž krytu výžinacej hlavy

1. Nasadte držiak platničky na prevod s najmenšou skrutkou. Utiiahnite skrutku.

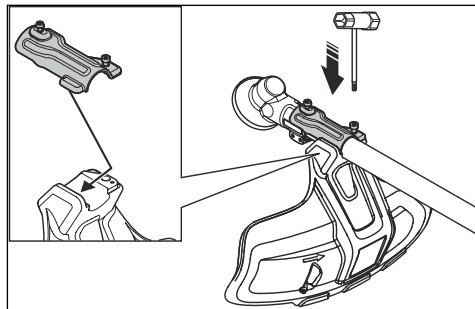

2. Nasadte kryt výžinacej hlavy na držiak platničky.
3. Nasadte najväčšiu skrutku a utiahnite ju.

Demontáž krytu výžinacej hlavy

1. Odstráňte skrutky.
2. Zložte kryt výžinacej hlavy.

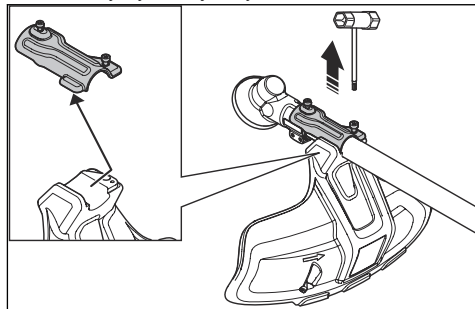

Prípevnenie výžinacej hlavy T35 (535iFR, 535iRX)

1. Nasadte hnací disk (B) na výstupný hriadeľ.
2. Otočením výstupného hriadeľa zarovnajete jeden z otvorov na hnacom disku s príslušným otvorom na skriní prevodovky.
3. Vložte poistný kolík (C) do otvoru na zaistenie hriadeľa.

- Otočením proti smeru hodinových ručičiek vyžiniaciu hlavu (H) upevníte.

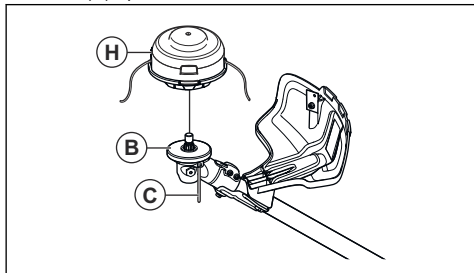

Demontáž vyžinacej hlavy T35 (535iFR, 535iRX)

- Vložte poistný kolík (C) do otvoru na zaistenie hriadeľa.
- Otočením v smere hodinových ručičiek vyžiniaciu hlavu (H) odstráňte.
- Odstňte hnací disk (B) z výstupného hriadeľa.

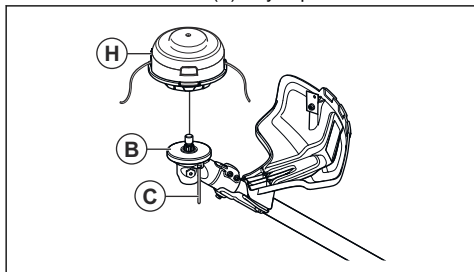

Prípevnenie vyžinacej hlavy E35B (535iRXT)

Poznámka: Na predĺženie životnosti možno lanko pred nasadením nechať pár dní vo vode. Pevnosť lanka sa vďaka tomu zvýši.

- Nasajte hnací disk (B) na výstupný hriadeľ.
- Otočením výstupného hriadeľa zarovnajete jeden z otvorov na hnacom disku s príslušným otvorom na skriňi prevodovky.
- Vložte poistný kolík (C) do otvoru na zaistenie hriadeľa.
- Pripojte vyžiniaciu hlavu (H).

- Namontujte maticu (G).

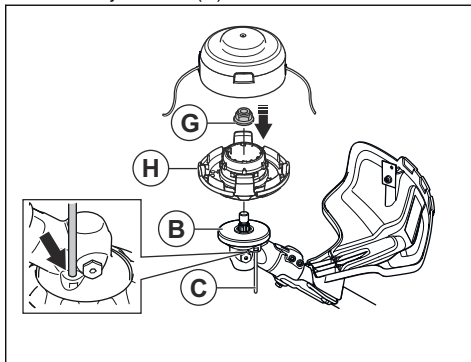

- Nasajte zostavu žľabu a kryt vyžinacej hlavice (F).

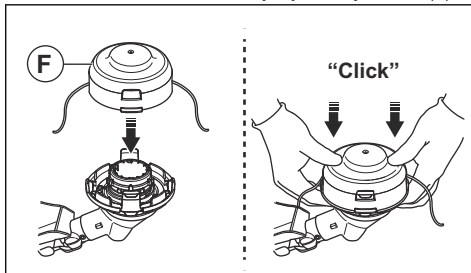

Demontáž vyžinacej hlavy E35B (535iRXT)

Poznámka: Na predĺženie životnosti možno lanko pred nasadením nechať pár dní vo vode. Pevnosť lanka sa vďaka tomu zvýši.

- Vložte poistný kolík do otvoru na zaistenie hriadeľa.
- Stlačte zacvakávacie svorky na vyžinacej hlave a vytiahnite vyžiniaciu hlavu a žľab lanka vyžinača.

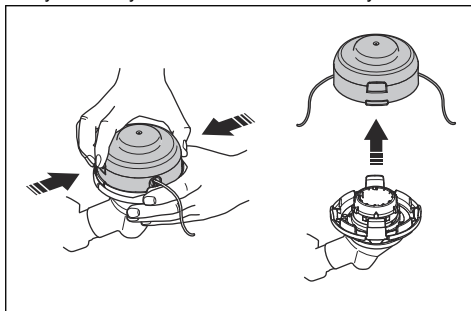

3. Odstráňte maticu, ktorá drží vyžínaciu hlavu a hnací disk.

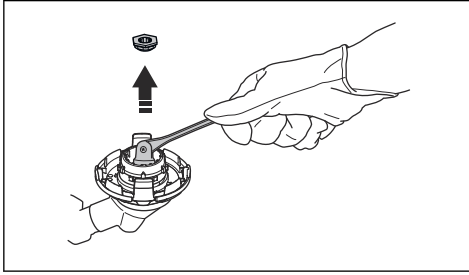

4. Odstráňte vyžínaciu hlavu.

Montáž krytu noža a pílového kotúča

Nasadenie krytu pílového kotúča (535iFR)

1. Pomocou 2 skrutiek (C) upevnite držiak (A) a podporu (B) na skriňu prevodovky (D).
2. Pomocou 4 skrutiek (F) upevnite kryt pílového kotúča upevnite (E) k držiaku (A).

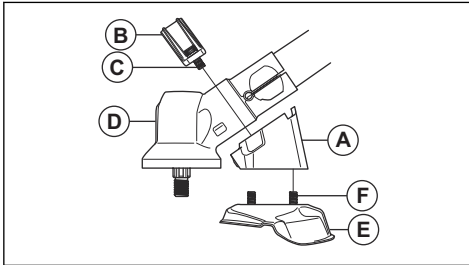

Odstránenie krytu noža (535iFR)

1. Odstráňte 4 skrutky (L) z držiaka (R) a odstráňte kryt noža (A).

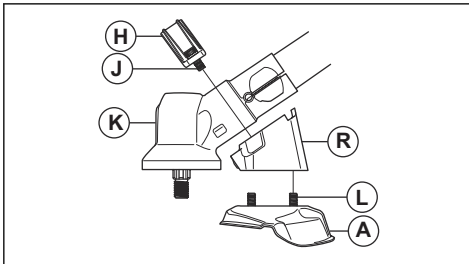

2. Odstráňte 2 skrutky (J) zo skrine prevodovky (K). Odstráňte držiak (R) a podporu (H).

Nasadenie pílového kotúča (535iFR)

1. Nasadíte hnací disk (A) na výstupný hriadeľ.
2. Otočením výstupného hriadeľa zarovnáte 1 z otvorov na hnacom disku s príslušným otvorom na skriňu prevodovky.

3. Vložte poistný kolík (B) do otvoru na zaistenie hriadeľa.
4. Nasadíte pílový kotúč (C) a podpornú prírubu (D) na výstupný hriadeľ.

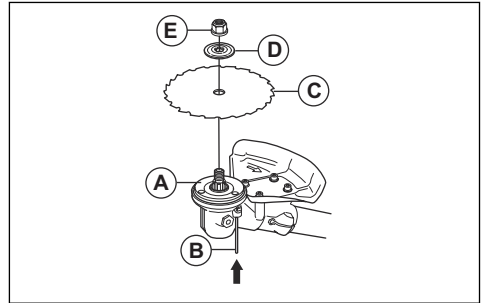

5. Skontrolujte, či sú hnací disk a podporná prírubu správne uchytené v stredovom otvore noža na trávu.

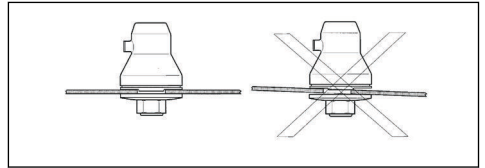

6. Nasadíte poistnú maticu (E).
7. Poistnú maticu utiahnete pomocou nástrčkového kľúča. Pridržiete hriadeľ nástrčkového kľúča pri kryte noža. Uťahujte v opačnom smere proti smeru otáčaniu rezacieho nadstavca. Uťahnite ho na uťahovací moment 35 – 50 Nm.

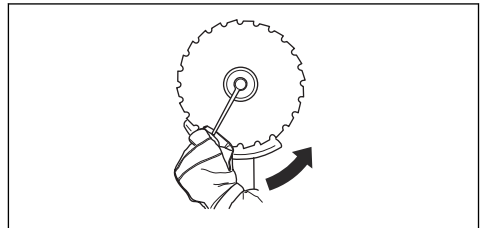

Odstránenie pílového kotúča (535iFR)

1. Vložte poistný kolík (C) do otvoru na zaistenie hriadeľa.
2. Odstráňte maticu (G).

3. Odpojte podpornú prírubu (F) a pilový kotúč (D) z výstupného hriadeľa.

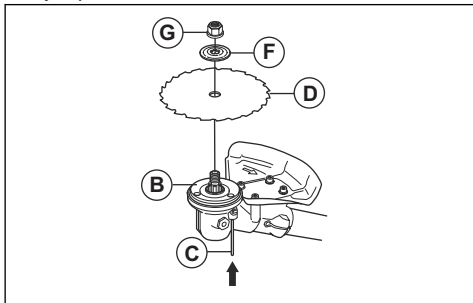

4. Odstráňte hnací disk (B) z výstupného hriadeľa.

Nastavenie popruhu Balance XB (535iRXT)

1. Nasadte si popruh.
2. Zatlačte 2 časti náprsnej platne do seba podľa znázornenia ilustrácie.

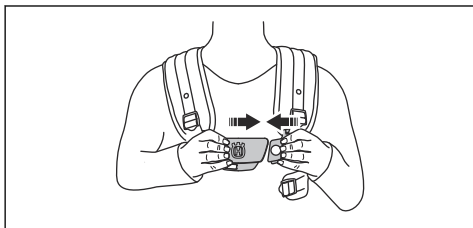

3. Pevne utiahnite bedrový popruh. Uistite sa, že je bedrový popruh zarovnaný s bedrovou kosťou.

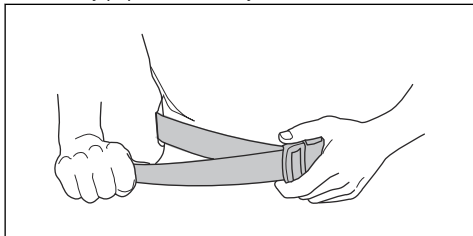

4. Dobre si upevnite hrudný remienok pod ľavým ramenom. Hrudný remienok musí tesne obopínať telo.

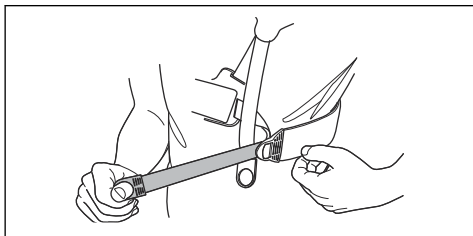

5. Nastavte si ramenný remienok, aby bolo zaťaženie rovnomerné na oboch ramenách.

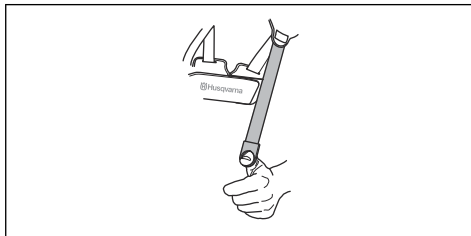

6. Upravte výšku závesného bodu. Správna výška zavesenia pri prerezávaní krovín je približne 10 cm pod bedrami. Pozrite si časť *Správne vyváženie výrobku na strane 82*.

7. Pripojte držiak batérie k popruhu.

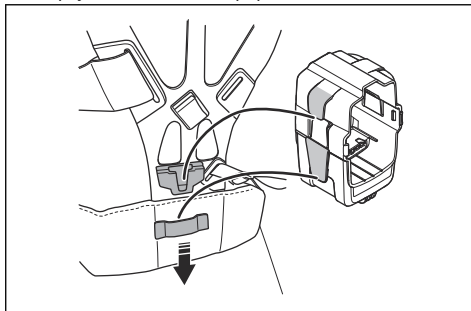

Poznámka: Na držiak batérie je možné pripojiť 1 prídavnú batériu. Držiak batérie je k dispozícii ako príslušenstvo.

8. Nasadte batériu.

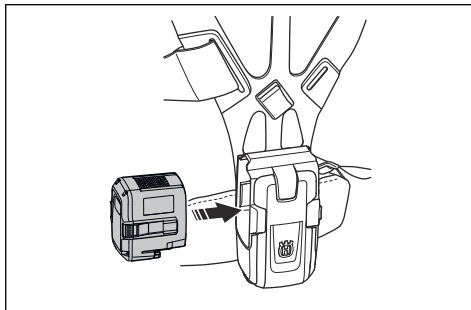

Nastavenie popruhu (535iFR, 535iRX)



VÝSTRAHA: Výrobok nasadzujte na popruh vždy správne. V opačnom prípade nie je používanie produktu bezpečné a môže spôsobiť poranenie vám alebo iným osobám. Nepoužívajte popruh s poškodenou rýchlorozpínacou sponou.



VÝSTRAHA: Funkciu rýchleho uvoľnenia popruhu používajte, ak sa v núdzovej situácii musíte oslobodiť od výrobku a popruhu.

1. Popruh si preveste cez plecia.
2. Upravte popruh do čo najvhodnejšej pracovnej polohy.
3. Nastavte bočné popruhy tak, aby bola hmotnosť stroja rovnomerne rozložená na obidve ramená.



4. Nastavte si správnu polohu popruhov tak, aby bol rezací nadstavec rovnobežne so zemou.

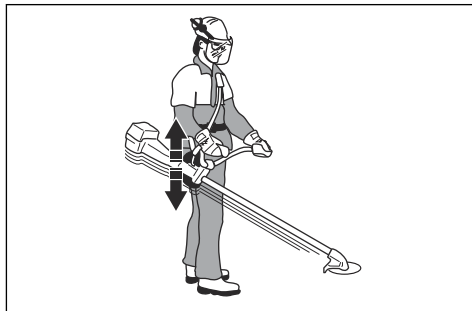

5. Ak sa chystáte kosiť trávu, nechajte rezací nadstavec zľahka sa opierať o zem. Nastavte svorku popruhu na správne vyváženie produktu.

Prevádzka

Úvod



VÝSTRAHA: Pred používaním výrobku si prečítajte kapitolu o bezpečnosti a uistite sa, že rozumiete informáciám, ktoré sa v nej uvádzajú.

Husqvarna Connect

Husqvarna Connect je bezplatná aplikácia pre mobilné zariadenia. Aplikácia Husqvarna Connect prináša rozšírené funkcie pre výrobok Husqvarna.

- Rozšírené informácie o výrobku.
- Informácie a podpora vzťahujúce sa na súčasť výrobku a servis.

Bluetooth® bezdrôtová technológia

Výrobky so vstavanou bezdrôtovou technológiou Bluetooth® sa dokážu pripojiť k mobilným zariadeniam a toto pripojenie Husqvarna umožňuje používanie ďalších funkcií.

Symbol pre bezdrôtovú technológiu *Bluetooth®* sa rozsvieti, keď je vaše mobilné zariadenie pripojené k výrobku.



Ako používať Husqvarna Connect

1. Stiahnite si aplikáciu Husqvarna Connect do mobilného zariadenia.
2. Zaregistrujte sa v aplikácii Husqvarna Connect.
3. Ak chcete pripojiť a zaregistrovať produkt, postupujte podľa pokynov v aplikácii Husqvarna Connect.

Poznámka: Aplikácia Husqvarna Connect je k dispozícii na prevzatie iba v niektorých trhoch. Ak potrebujete ďalšie informácie, obráťte sa na servisného predajcu.

Pripojenie akumulátora k výrobku



VÝSTRAHA: Vo výrobku používajte iba originálnu batériu Husqvarna.

1. Uistite sa, že je batéria plne nabitá.

- Zasuňte batériu do držiaku na batériu na výrobku. Batéria sa musí jednoducho zasunúť, v opačnom prípade nie je nainštalovaná správne. Batéria sa zaistí na mieste, keď začujete cvaknutie.

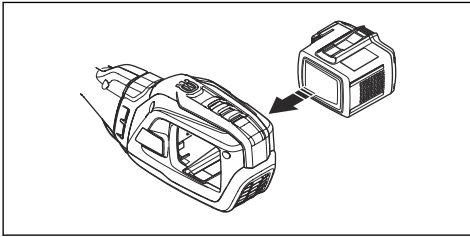

- Uistite sa, že je batéria správne nainštalovaná.

Pracovná poloha

- Výrobok držte oboma rukami.
- Výrobok držte na pravej strane tela.
- Rezací nadstavec udržiavajte pod úrovňou pásu.
- Vždy majte výrobok upevnený na popruhu.
- Nepribližujte sa časťami tela k horúcim povrchom.
- Nepribližujte sa časťami tela k rezaciemu nadstavcu.

Správne vyváženie výrobku

Pri prerezávaní lesného porastu je výrobok správne vyvážený, keď vodorovne voľne visí zo závesného bodu. Pri správnom vyvážení sa znižuje riziko zasiahnutia kameňov v prípade pustenia rukoväti.

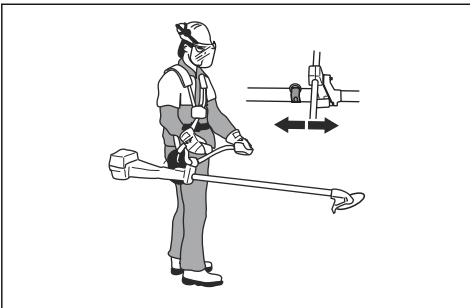

Pri kosení trávnatého porastu je výrobok správne vyvážený, keď sa čepeľ nachádza vo výške rezu nad zemou.

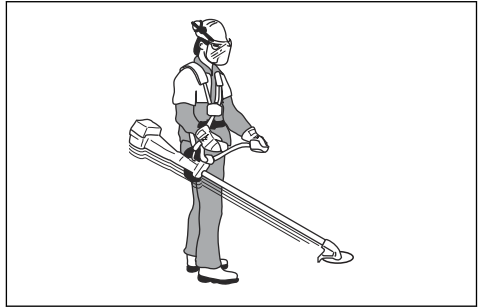

Nastavenie vyváženia s prídavnou záťažou

Ak je náročné dosiahnuť správne vyváženie, pripojte prídavnú záťaž. Prídavná záťaž je k dispozícii ako príslušenstvo.

- Pripojte prídavnú záťaž pomocou skrutiek.

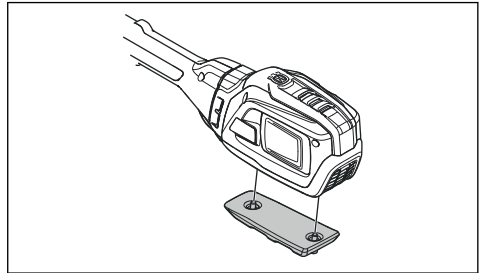

Rovnomerné rozloženie hmotnosti na ramenách

- Upravte napnutie bočných popruhov tak, aby sa hmotnosť rovnomerne rozložila na ramená.
- Upravte popruh do čo najvhodnejšej pracovnej polohy. Správne nastavené popruhy a výrobok uľahčujú prevádzku zariadenia.

Pred obsluhou zariadenia

- Skontrolujte pracovnú plochu a oboznámte sa s typom terénu, sklonom svahu a prípadnými prekážkami, ako sú kamene, vetvy a jamy.
- Vykonajte celkovú kontrolu výrobku.
- Vykonajte bezpečnostné opatrenia, údržbu a servis uvedené v tomto návode.
- Skontrolujte, či sú všetky kryty, ochranné prvky, rukoväť a rezné zariadenia správne nasadené a nie sú poškodené.
- Skontrolujte, či sa na spodnej časti pilového kotúča, zuboch noža na trávu alebo pri ich stredovom otvore

nenachádzajú žiadne praskliny. Ak sú kotúč alebo nože poškodené, vymeňte ich.

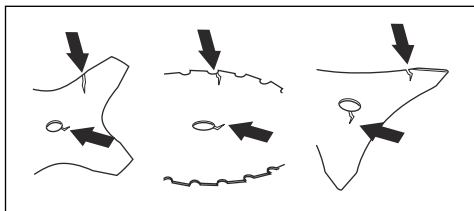

- Skontrolujte, či sa na podpornej prírubе nenachádzajú praskliny. V prípade poškodenia podpornú prírubu vymeňte.

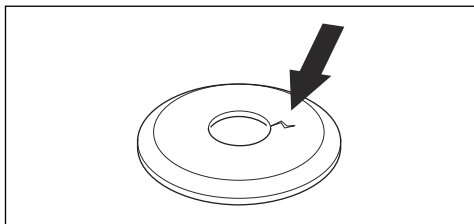

- Uistite sa, že poistnú maticu nie je možné odmontovať rukou. Poistná matica sa musí vyznačovať upínacou silou minimálne na úrovni 1,5 Nm. Uistite sa, že je uťahovací moment v rozmedzí 35 až 50 Nm.

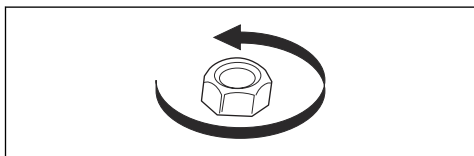

- Skontrolujte, či sa na kryte noža nenachádzajú známky poškodenia alebo praskliny. Ak kryt noža prišiel k nárazu alebo je prasknutý, vymeňte ho.
- Skontrolujte, či sa na vyžínacej hlavě alebo rezacom nadstavci nenachádzajú známky poškodenia alebo praskliny. Ak prišla vyžínacia hlava alebo rezací nadstavec k nárazu alebo sú prasknuté, vymeňte ich.

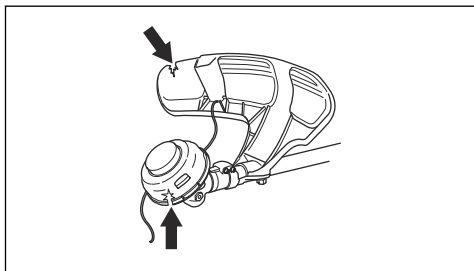

Zapnutie produktu

Poznámka: Výrobok identifikuje rezací nadstavec pri jeho výmene a pri spustení páčkou vypínača. Výrobok sa zastaví a indikátor LED bude blikať až do uvoľnenia páčky vypínača a jej návratu do východiskovej polohy. Rezací nadstavec sa v tejto chvíli identifikuje a pripraví na používanie.

1. Stlačte a podržte štartovacie tlačidlo, kým sa nerozsvieti zelená a biela LED dióda.

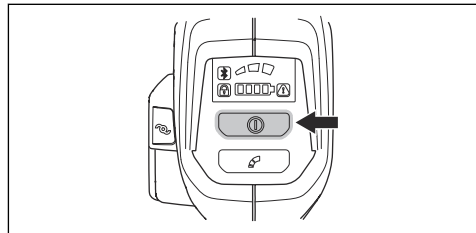

2. Na regulovanie rýchlosti použite páčku vypínača.

Obmedzenie maximálnych otáčok tlačidlom režimu

Poznámka: Maximálne otáčky závisia od rezného zariadenia, ktoré je pripojené a identifikované výrobkom. Keď je nôž pripojený, maximálne otáčky sú vyššie ako v prípade, keď je pripojená vyžínacia hlava. Pozrite si časť *Technické údaje na strane 91*.

Výrobok je vybavený tlačidlom režimu. Obsluha môže pomocou tohto tlačidla obmedziť maximálne otáčky. Tlačidlo režimu má 3 úrovne otáčok. Nižšia úroveň predĺži čas prevádzky výrobku. Úroveň 1 a 2 použite v prípade, ak prevádzka nevyžaduje maximálne otáčky/výkon. Ak prevádzkové podmienky vyžadujú maximálne otáčky/výkon, použite úroveň 3. Nepoužívajte vyššiu úroveň, než vyžadujú prevádzkové podmienky.

1. Stlačením tlačidla režimu nastavte limit maximálnych otáčok. Rozsvieti sa biely indikátor LED, ktorý signalizuje zapnutie funkcie.

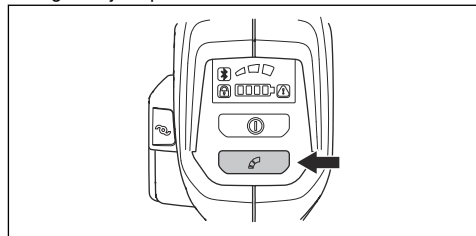

2. Opätovným stlačením tlačidla režimu zvolíte ďalšiu úroveň otáčok.

Predĺženie žacieho lanka pomocou funkcie ErgoFeed (535iRXT)



VAROVANIE: Na predĺženie žacieho lanka neudierajte vyžínacou hlavou o zem.

Výrobok obsahuje funkciu, ktorá predĺžuje žacie lanko po stlačení tlačidla ErgoFeed. Funkcia ErgoFeed znižuje opotrebovanie vyžínacej hlavy. Predchádza sa tak tiež náhodnému predĺženiu lanka pri nárazoch na predmety, ako sú kamene alebo tvrdé povrchy.

- Stlačením tlačidla ErgoFeed spustíte automatickú úpravu žacieho lanka.

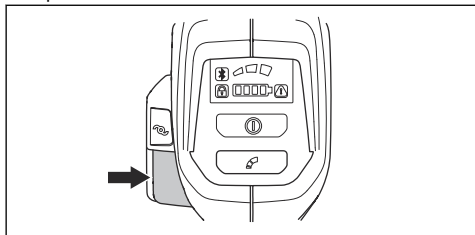

Funkcia automatického vypnutia

Výrobok je vybavený funkciou vypnutia pre prípad, že sa nepoužíva. Zelený indikátor LED na signalizáciu spustenia/zastavenia sa vypne a výrobok sa po 180 sekundách zastaví.

Odrazenie noža

Odrazením noža sa nazýva situácia, keď sa výrobok rýchlo a veľkou silou pohne do strany. K odrazeniu noža dôjde, keď nôž na trávu narazí na predmet, ktorý nemôže prerezať, alebo takýto predmet zachytí. Odrazenie noža môže výrobok alebo jeho obsluhu vrhnúť do hociakého smeru. Hrozí riziko poranenia obsluhu alebo okolostojacich osôb.

Toto riziko sa zvyšuje v miestach, kde nie je dobre vidieť na rezaný materiál.

Na rezanie nepoužívajte časť čepele označenú na obrázku sivou farbou. V dôsledku otáčok a pohybu čepele alebo nožov môže dôjsť k odrazeniu noža. Toto riziko sa zvyšuje pri väčšej hrúbke rezanej vetvy.

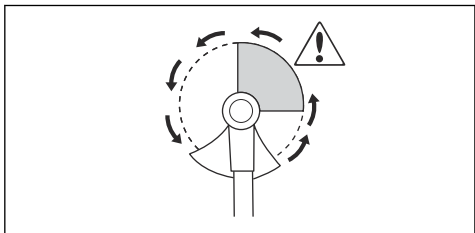

Všeobecné pracovné pokyny



VÝSTRAHA: Pri rezaní napnutého stromu postupujte opatrne. Pred alebo po prerezaní sa môže prudko pohnúť do pôvodnej polohy, zasiahnúť vás alebo výrobok a spôsobiť zranenie.

- Vyčistite otvorený priestor na okraji pracovnej plochy a začnite pracovať odtiaľ.
- Postupujte bežným spôsobom po celej pracovnej ploche.

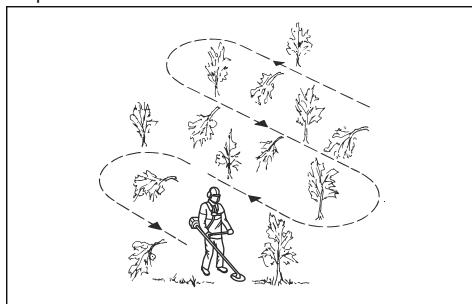

- Pohybuje výrobkom úplne vľavo a vpravo, pričom pri každom otočení vyčistíte plochu o šírke približne 4 –5 m.
- Vyčistíte plochu o dĺžke približne 75 metrov, následne sa otočíte a vydajte sa smerom späť.
- Postupujte smerom, v ktorom nemusíte prechádzať jamami a prekážkami viac, než je nevyhnutné.
- Postupujte smerom, pri ktorom odrezané rastliny v dôsledku smeru vetra padajú na vyčistenú plochu.

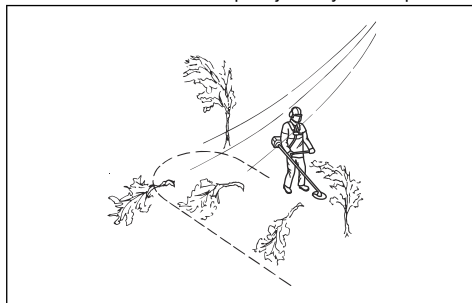

- Postupujte pozdĺž svahov, nie hore a dole svahom.

Prerezávanie lesného porastu pomocou pílového kotúča

Spílenie stromu tak, aby padol vľavo

Ak chcete spíliť strom smerom vľavo, zatlačte jeho spodnú stranu vpravo.

1. Použite plný plyn.

2. Opríte pilový kotúč o strom podľa znázornenia na nákrese.
3. Nakloňte pilový kotúč a silou zatlačte diagonálne vpravo nadol. Zároveň na strom zatlačte krytom noža.

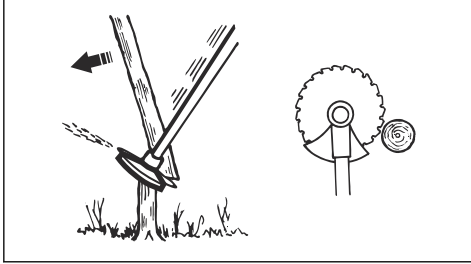

Spílenie stromu tak, aby padol vpravo

Ak chcete spíliť strom smerom vpravo, zatlačte jeho spodnú stranu vľavo.

1. Použite plný plyn.
2. Opríte pilový kotúč o strom podľa znázornenia na nákrese.
3. Nakloňte pilový kotúč a silou zatlačte diagonálne vpravo nahor. Zároveň na strom zatlačte krytom noža.

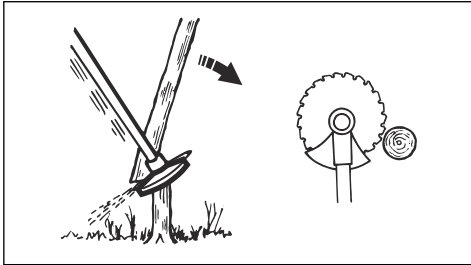

Spílenie stromu smerom vpred

Ak chcete spíliť strom smerom dopredu, zatlačte jeho spodnú stranu dozadu.

1. Použite plný plyn.
2. Opríte pilový kotúč o strom podľa znázornenia na nákrese.
3. Potiahnite pilový kotúč rýchlo dopredu.

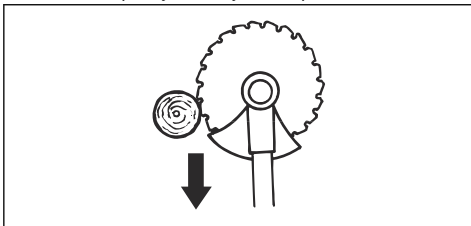

Pílenie veľkých stromov

Veľké stromy je nutné narezať z 2 strán.

1. Skontrolujte, ktorým smerom strom spadne.
2. Použite plný plyn.
3. Strom najprv narežte na strane, na ktorú spadne.

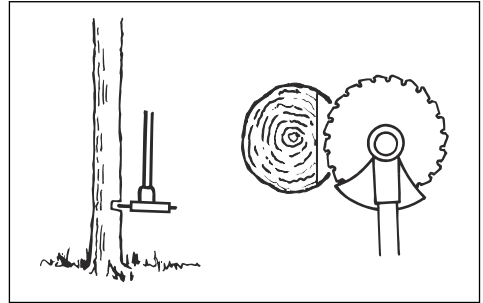

4. Strom prerežte z druhej strany.

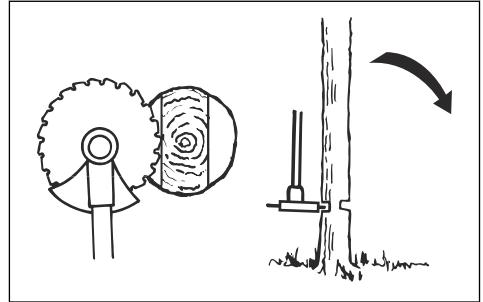

VAROVANIE: Ak sa pilový kotúč zasekne, neťahajte výrobok prudkými pohybmi. Mohol by sa pri tom poškodiť pilový kotúč, kuželový prevod alebo rukoväť. Pustite rukoväť, uchopte hriadeľ dvoma rukami a výrobok opatrne potiahnite.

Poznámka: Na malé stromy pri rezaní tlačte viac. Na veľké stromy pri rezaní tlačte menej.

Rezanie kríkov pilovým kotúčom

Ak chcete spíliť strom smerom vľavo, zatlačte jeho spodnú stranu vpravo.

- Zrežte tenké stromy a kríky.
- Pohybujte výrobkom zo strany na stranu.
- Zrežte väčšie množstvo stromov jedným pohybom.

- Skupiny tenkým stromov:

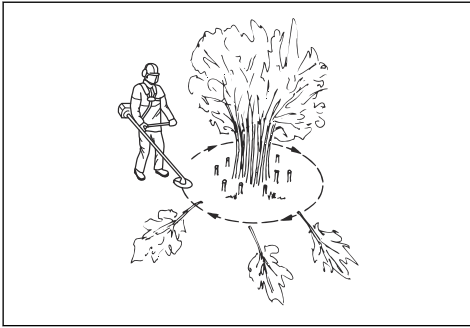

- Zrežte vonkajšie stromy vo výške.
- Zrežte vonkajšie stromy na správnu výšku.
- Režte od stredu. Ak sa neviete dostať do stredu, zrežte vonkajšie stromy vo výške a nechajte ich spadnúť. Tým sa znižuje riziko zaseknutia pilového kotúča.

Začisťovanie trávy nožom na trávu

- Kosiace nože na trávu sa nesmú používať na rezanie drevených kmeňov.
- Nôž na trávu sa používa na všetky typy vysokých alebo hrubých stoniek rastlín.
- Trávnatý porast sa kosí kývavým pohybom do strán, pričom pohyb sprava doľava je kosiaci a pohyb zľava doprava je vratný (naprázdno). Ľavá strana noža (v uhle medzi 8 až 12 hodinami) je určená na kosenie.
- Pokiaľ je nôž pri kosení trávy naklonený doľava, tráva sa zhromažďuje na línii, kde sa dá ľahšie zbierať napríklad hrabaním.
- Pokúste sa pracovať rytmicky. Stojte pevne s nohami od seba. Po vykonaní prázdneho vratného zdvíhu postúpte vpred a opäť sa pevne postavte.
- Nechajte podpornú miskú zľahka ležať na zemi. Používa sa na ochranu noža proti kontaktu so zemou.
- Zmenšite riziko namotania rastlín okolo noža tým, že budete vždy pracovať s motorom na maximálne otáčky a pri vratnom pohybe sa vyhnete už odrezanému materiálu.
- Skôr ako začnete zbierať nakosený materiál, zastavte motor, odopnite stroj z postroja a položte stroj na zem.

Kosenie trávy použitím vyžínacej hlavy

Vyžínanie trávy

- Vyžínaciu hlavu držte okamžite nad zemou a v uhle.

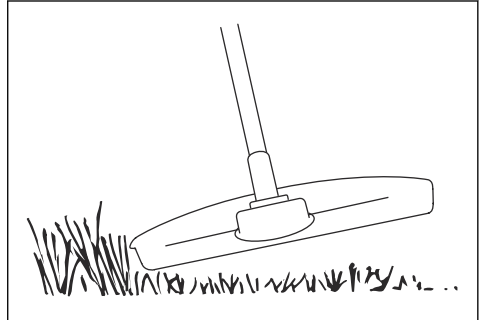

Netlačte žacie lanko trávniku na trávnik.

- Skráťte dĺžku žacieho lanka trávniku na 10 – 12 cm a znížte otáčky motora, aby ste znížili riziko poškodenia rastlín.
- Pri kosení trávniku v blízkosti predmetov používajte plyn na 80 %.

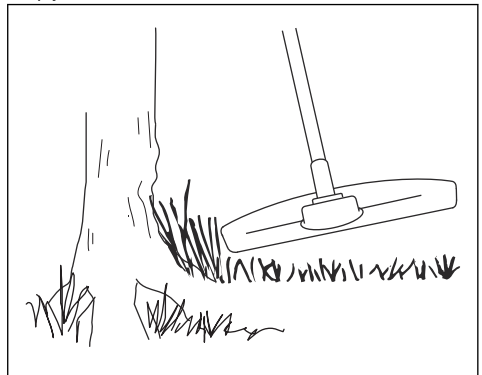

Kosenie trávniku

- Pri kosení trávniku sa uistite, že je vyžínacie lanko trávniku rovnobežne so zemou.

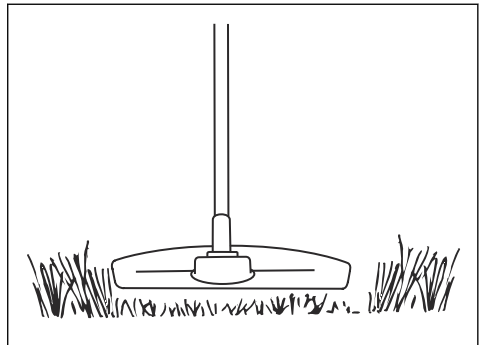

2. Netlačte vyžínaciu hlavu k zemi. Zem a výrobok sa môžu poškodiť.
3. Dávajte pozor, aby sa vyžínacia hlava nedotýkala nepretržite zeme, pretože sa môže poškodiť.
4. Počas posúvania výrobku zo strany na stranu pri kosení trávnika používajte maximálne otáčky.

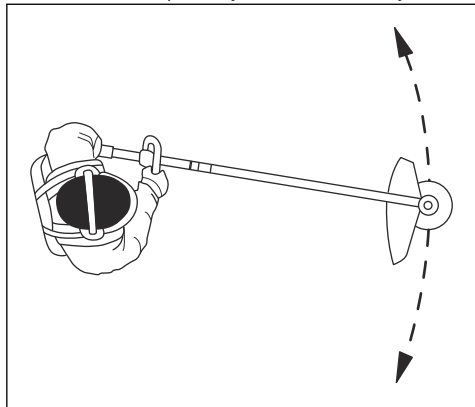

Uistite sa, že je žacie lanko trávnika rovnobežne so zemou.

Odpratávanie trávy

Prúd vzduchu z rotujúceho žacieho lanka je možné použiť na odpratávanie trávy z požadovanej plochy.

1. Podržte vyžínaciu hlavu a žacie lanko vodorovne nad zemou.

2. Použite plný plyn.
3. Pohybom vyžínacej hlavy zo strany do strany môžete trávu odfukovať.



VÝSTRAHA: Pri každom založení nového žacieho lanka očistite kryt vyžínacej hlavy, aby ste zamedzili narušeniu rovnováhy a vibrovaniu rúkavätí. Taktiež skontrolujte ostatné časti vyžínacej hlavy a v prípade potreby ich očistite.

Vypnutie výrobku

1. Uvoľnite páčku vypínača alebo poistku páčky vypínača.
2. Držte stlačené štartovacie/vypínacie tlačidlo, kým zelený indikátor LED nezhasne.
3. Zatlačte uvoľňovacie tlačidlá batérie a vytiahnite batériu von.

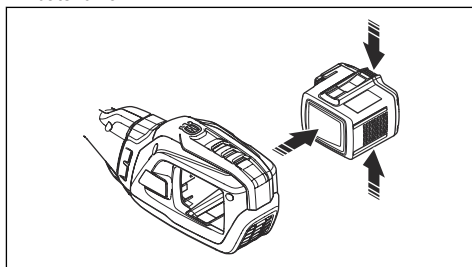

Údržba

Úvod



VÝSTRAHA: Pred vykonávaním akejkoľvek údržby si musíte prečítať kapitolu o bezpečnosti a porozumieť informáciám, ktoré sa v nej uvádzajú.

Plán údržby



VÝSTRAHA: Pred vykonaním údržby vyberte batériu.

Nasleduje zoznam postupov údržby, ktoré na výrobku musíte vykonať.

| Údržba | Denne | Týždenne | Mesačne |
|---|-------|----------|---------|
| Očistite externé súčasti výrobku suchou handričkou. Nepoužívajte vodu. | X | | |
| Skontrolujte funkčnosť a stav tlačidla štartovania a zastavenia. | X | | |
| Skontrolujte, či páčka vypínača a zaistenie páčky vypínača fungujú správne z bezpečnostného hľadiska. | X | | |
| Skontrolujte, či všetky ovládače fungujú a nie sú poškodené. | X | | |
| Rúkavate udržiavajte suché, čisté a neznečistené olejom a mazivom. | X | | |

| Údržba | Denne | Týždenne | Mesačne |
|---|-------|----------|---------|
| Zaistíte, aby bol rezací nadstavec nepoškodený. Ak je rezací nadstavec poškodený, vymeňte ho. | X | | |
| Skontrolujte, či ochranný kryt rezacieho nadstavca nie je poškodený. Ak je kryt rezacieho nadstavca poškodený, vymeňte ho. | X | | |
| Skontrolujte, či sú matice a skrutky dotiahnuté. | X | | |
| Skontrolujte, či uvoľňovacie tlačidlá na batérii fungujú správne a riadne zaistia batériu vo výrobku. | X | | |
| Skontrolujte, či nabíjačka batérie nie je poškodená a funguje správne. | X | | |
| Skontrolujte, či batéria nie je poškodená. | X | | |
| Uistite sa, že nie je poškodený tesniaci krúžok. | X | | |
| Uistite sa, že držadlo a rukoväť nie sú poškodené a sú správne nasadené. | X | | |
| Skontrolujte, či je nôž riadne vycentrovaný, či je ostrý a či nie je poškodený. Nevycentrovanej nôž bude vyvolávať vibrácie a môže zapríčiniť poškodenie výrobku. | X | | |
| Uistite sa, že je poistná matica rezného zariadenia správne utiahnutá. | X | | |
| Skontrolujte, či nie je poškodený transportný kryt čepele a či je ho možné správne nasadiť. | X | | |
| Skontrolujte všetky spojky a konektory. Zaistíte, aby boli nepoškodené a čisté. | | X | |
| Skontrolujte antivibračné prvky a uistite sa, že nie sú poškodené. | | X | |
| Skontrolujte, či je kužeľový prevod správne naplnený mazivom, pozrite si časť <i>Mazanie kužeľového prevodu na strane 89</i> . Ak nie je, použite mazivo Husqvarna na kužeľové prevody. | | X | |
| Namažte koniec hnacieho hriadeľa v spodnej spojke hriadeľa. | | X | |
| Skontrolujte, či sa v nasávaní vzduchu do motora nenachádzajú nečistoty. Vyčistite nasávanie vzduchu stlačeným vzduchom. | | X | |
| Skontrolujte prepojenia medzi batériou a výrobkom. Skontrolujte aj prepojenie medzi batériou a nabíjačkou batérie. | | | X |
| Skontrolujte, či bezpečnostná spona popruhu nie je poškodená a funguje správne. | | | X |

Čistenie výrobku, batérie a nabíjačky batérií

1. Výrobok po použití očistíte suchou handričkou.
2. Očistíte batériu a nabíjačku batérií čistou handričkou. Vodiace dráhy batérie udržiavajte čisté.
3. Než vložíte batériu do nabíjačky alebo výrobku, skontrolujte, či sú koncovky na batérii a nabíjačke batérií čisté.

Ostrenie kotúča alebo noža na trávnu



VÝSTRAHA: Zastavte zariadenie a vyberte akumulátor. Používajte ochranné rukavice.

- Na správne naostrenie kotúča alebo noža na trávnu postupujte podľa pokynov poskytnutých k rezaciemu nadstavcu.
- Všetky hrany v záujme zaručenia rovnováhy naostríte rovnomerne.

- Použite jednostranný plochý pilník.

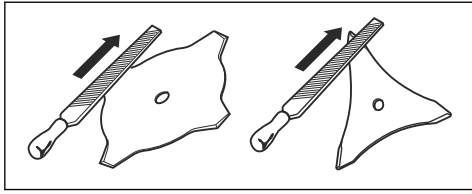

VÝSTRAHA: Poškodený kotúč alebo nôž vždy zahodte. Nepokúšajte sa vyrovnávať ohnutý alebo skrútený kotúč alebo nôž a používať ho znova.

Ostrenie pílového kotúča



VÝSTRAHA: Zastavte zariadenie a vyberte akumulátor. Používajte ochranné rukavice.

- Informácie o správnom ostrení kotúčov a nožov sú uvedené v pokynoch dodaných s príslušným kotúčom alebo nožom.
- Dbajte, aby výrobok a nôž boli pri brúsení dostatočne podporené.

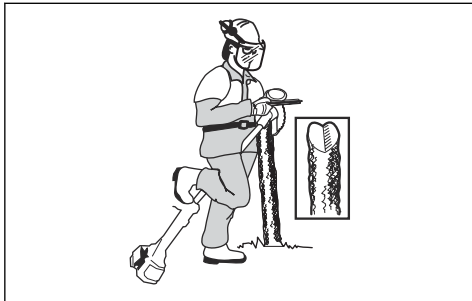

- Používajte 5,5 mm (7/32 palca) okrúhly pilník s držiakom pilníka.

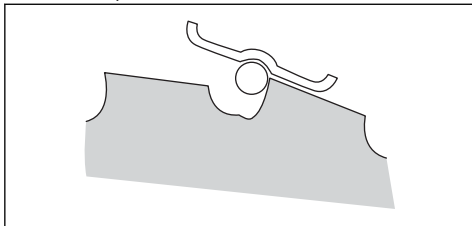

- Držte pilník pod uhlom 15°.

- Naostríte jeden zub pílového kotúča vpravo a nasledujúci vľavo tak, ako je zobrazené na nákrese.

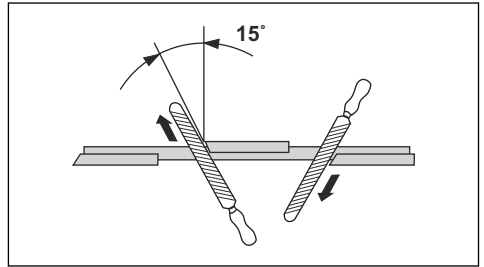

Poznámka: Ak je kotúč výrazne opotrebovaný, naostríte hrany zubov plochým pilníkom. Pokračujte v ostrení pomocou okrúhleho pilníka.

- Všetky hrany naostríte rovnomerne, aby bol kotúč vyvážený.
- Upravte pomocou odporúčaného nástroja na nastavenie kotúča na 1 mm (0,04 palca). Postupujte podľa pokynov dodaných s kotúčom.

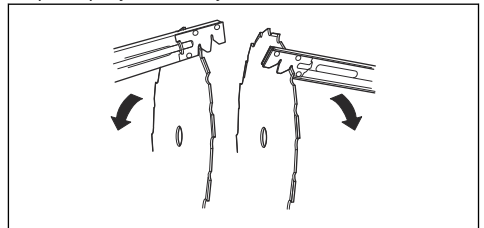

VÝSTRAHA: Poškodený kotúč alebo nôž vždy zahodte. Nepokúšajte sa vyrovnávať ohnutý alebo skrútený kotúč alebo nôž a používať ho znova.

Mazanie kužeľového prevodu

1. Odoberte rezacie zariadenie.
2. Položte výrobok tak, aby mazacia zátka smerovala nahor.
3. Odstráňte mazaciu zátku.

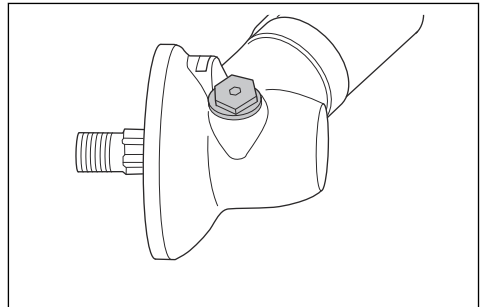

4. Pozrite sa do otvoru pod mazacou zátkou a otočte hnací hriadeľ. Hladina maziva (A) musí byť na úrovni najvyššej časti ozubenia (B).

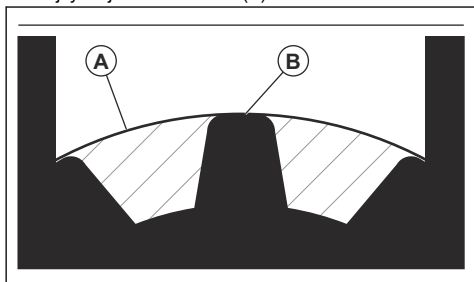

5. Ak je hladina maziva príliš nízka, naplňte kužeľové súkolesie mazivom Husqvarna na kužeľové súkolesie. Pomaly naplňajte mazivo na kužeľové súkolesie a zároveň otáčajte hnacím hriadelom až do dosiahnutia správnej hladiny (B).



VAROVANIE: Nesprávne množstvo maziva môže spôsobiť poškodenie kužeľového súkolesia.

6. Nasaďte mazaciu zátku.

Riešenie problémov

User interface (Ovládanie)

| LED displej | Možné poruchy | Možná činnosť |
|---|--|---|
| Indikátor LED batéria bliká oranžovo | Nízke napätie batérie. | Nabite batériu. |
| Bliká červená chybová LED dióda. | Preťaženie. | Rezací nadstavec je zablokovaný, vypnite výrobok. Demontujte akumulátor. Očistite rezací nadstavec od neželaného materiálu. |
| | Teplotná odchýlka. | Nechajte výrobok vychladnúť. |
| | Páčka vypínača a tlačidlo aktivácie sa stláčajú súčasne. | Uvoľnite páčku vypínača a výrobok sa aktivuje. |
| Výrobok sa nedá spustiť | Nečistoty na konektoroch akumulátora. | Očistite konektory batérie stlačeným vzduchom alebo jemnou kefou. |
| Chybová dióda LED signalizujúca poruchu svieti načerveno. | Je nutné vykonať servis produktu. | Obráťte sa na servisného zástupcu. |

Preprava, skladovanie a likvidácia

Preprava a uskladnenie

- Dodávané lítium-iónové batérie spĺňajú požiadavky právnych predpisov, ktoré sa týkajú nebezpečného tovaru.
- Dodržujte špeciálne požiadavky na balení a štítkoch pri obchodnej preprave. Táto požiadavka platí aj pre tretie strany a prepravcov.
- Pred odoslaním výrobku sa poraďte s osobou s osobitým vzdelaním v oblasti nebezpečných materiálov. Dodržujte všetky príslušné vnútroštátne právne predpisy.
- Odhalené kontakty zaistíte páskou pri vkladaní akumulátora do balenia. Batériu v balení pevne zabezpečte, aby sa nemohla posúvať.
- Pred skladovaním alebo prepravou batériu vyberte.
- Umiestnite batériu a nabíjačku batérií do suchého priestoru bez výskytu vlhkosti a mrazov.
- Neskladujte batériu na mieste, kde sa môže vyskytovať statická elektrina. Batériu nekladajte do kovovej skrinky.
- Batériu uložte na mieste, kde sa teplota pohybuje v intervale 5°C (41°F) až 25°C (77°F) a kde je chránená pred priamym slnečným svetlom.

- Nabíjačku batérií uložte na mieste, kde sa teplota pohybuje v intervale 5 °C (41 °F) až 45°C (113°F) a kde je chránená pred priamym slnečným svetlom.
- Nabíjačku batérií používajte iba vtedy, keď je teplota okolitého prostredia v rozsahu 5°C (41 °F) až 40°C (104°F).
- Pred dlhodobým skladovaním batériu nabite na 30 – 50 % kapacity.
- Nabíjačku batérií uchovajte na uzavretom a suchom mieste.
- Batéria skladujte mimo nabíjačky batérií. Nedovoľte deťom ani iným nepovolaným osobám, aby sa dotýkali zariadenia. Uchovávajte zariadenia na mieste, ktoré je možné uzamknúť.
- Pred dlhodobým uskladnením výrobok vyčistite a vykonajte kompletný servis.
- Pomocou prepravného krytu na výrobku zamedzte vzniku zranení alebo poškodenia produktu počas prepravy a uskladnenia.
- Pred prepravou výrobok bezpečne upevnite.

Likvidácia batérie, nabíjačky batérií a výrobku

Symbols na výrobku alebo na obale výrobku označujú, že tento výrobok nepredstavuje komunálny odpad. Recyklujte ho v recyklačnej stanici určenej pre elektrické a elektronické zariadenia. Napomôže tým zamedziť vzniku poškodeniu životného prostredia a osôb.

Ďalšie informácie o recyklácii výrobku získate od miestnych úradov, služby na likvidáciu komunálneho odpadu alebo predajcu.

Technické údaje

Technické údaje

| | 535IFR | 535IRXT | 535IRX |
|---|-----------------------|-----------------------|-----------------------|
| Motor | | | |
| Typ motora | Husqvarna e-torq BLDC | Husqvarna e-torq BLDC | Husqvarna e-torq BLDC |
| Otáčky výstupné hriadeľa Vyžínacia hlava/nôž, 1/min. | 5300/8200 | 5300/8200 | 5300/8200 |
| Šírka rezu, mm/palce | 450/17,7 | 450/17,7 | 450/17,7 |
| Hmotnosť | | | |
| Hmotnosť bez batérie, kg/lb | 4,5/9,9 | 4,9/10,8 | 4,9/10,8 |
| Emisie hluku | | | |
| Nameraná úroveň hlučnosti dB(A) | 93 | 93 | 94 |
| Zaručená úroveň hlučnosti L _{WA} dB(A) | 96 | 96 | 96 |
| Hladiny hluku⁵ | | | |
| Hladina akustického tlaku pri uchu používateľa meraná podľa normy IEC 62841-1: | | | |
| Vybavené vyžínacou hlavou (originál) db (A) | 80 | 80 | 80 |
| Úrovne vibrácií⁶ | | | |
| Hladiny vibrácií na drážadlách, merané podľa normy EN ISO 62841-1, m/s ² | | | |
| Vybavené vyžínacou hlavou (originál), vľavo/vpravo, m/s ² | 1,4/1,7 | 1,2/1,4 | 1,3/1,4 |

⁵ Uvádzané údaje pre hladinu akustického tlaku pre zariadenie majú typický štatistický rozptyl (štandardnú odchýlku) 3 dB (A).

⁶ Uvádzané údaje pre ekvivalentný stupeň vibrácií majú typický štatistický rozptyl (štandardnú odchýlku) 1,5 m/s².

| | 535iFR | 535iRXT | 535iRX |
|---|--------------|--------------|---------|
| Vybavené nožom na trávu (originál), vľavo/vpravo, m/s ² | 2,5/2,0 | 2,4/2,0 | 2,4/2,0 |
| Poznámka: Pri porovnávaní úrovni vibrácií výrobky s batériou a so spaľovacím motorom používajú kalkulačtor vibrácií. https://www.husqvarna.com/uk/services-solutions/vibration-calculator/ | | | |
| Rádiofrekvenčné údaje pre Bluetooth® | | | |
| Frekvenčné pásmo, GHz | 2,4 – 2,4835 | 2,4 – 2,4835 | – |
| Výstupný výkon, max. dBm 0 | 0 | 0 | – |

Schválené batérie

| Akumulátor | BLI300 |
|--------------------------|---------------|
| Typ | Lítium-iónová |
| Kapacita akumulátora, Ah | 9,4 |
| Menovité napätie, V | 36 |
| Hmotnosť, kg (lb) | 1,9 (4,2) |

Schválené nabíjačky akumulátorov

| Nabíjačka akumulátora | QC500 |
|-----------------------|-----------|
| Vstupné napätie, V | 100 – 240 |
| Frekvencia, Hz | 50 – 60 |
| Výkon, W | 500 |

Príslušenstvo

Príslušenstvo

| Schválené príslušenstvo | Typ príslušenstva | Kry rezacieho nadstavca, diel č. |
|---|----------------------------------|----------------------------------|
| Stredový otvor v kotúčoch/nožoch, Ø 25,4 mm | | |
| Závit vývodu M12 | | |
| Nôž na trávu/kotúč na trávu | Multi 255-3 (Ø 255, 3 zuby) | 590 88 00-01 |
| | Grass 255-4 (Ø 255 4 zuby) | 590 88 00-01 |
| | Multi 300-3 (Ø 300 3 zuby) | 590 88 00-01 |
| Pílťový kotúč | Scarlet 200-22 (Ø 200, 22 zubov) | 501 32 04-03 |

| Schválené príslušenstvo | Typ príslušenstva | Kry rezacieho nadstavca, diel č. |
|-------------------------|--|----------------------------------|
| Vyžínacia hlava | T35, T35x (Ø 2,4 – 2,7 mm krútené žacie lanko Whisper) | 590 88 01-01 |
| | E35B (Ø 2,4 – 2,7 mm krútené žacie lanko Whisper) | 590 88 01-01 |
| Podporná miska | Pevné | |

| Typ príslušenstva | Objednávacie číslo |
|-------------------|--------------------|
| Držiak batérie | 590 11 42-01 |
| Balance XB | 597 33 12-01 |

Vyhlásenie o zhode

Vyhlásenie o zhode EÚ

My, spoločnosť **Husqvarna AB**, SE-561 82 Huskvarna, Švédsko, tel.: +46-36-146500, vyhlasujeme s plnou zodpovednosťou, že výrobok:

| Produkty bez Bluetooth® | |
|-------------------------|---------------------------------------|
| Popis | Akumulátorový krovinores/vyžínač tráv |
| Značka | Husqvarna |
| Typ/model | 535iFR, 535iRXT, 535iRX |
| Identifikácia | Výrobné čísla od roku 2021 a novšie |

plne spĺňa nasledujúce smernice a nariadenia EÚ:

| Nariadenie | Popis |
|------------|--|
| 2006/42/ES | „o strojových zariadeniach“ |
| 2014/30/EÚ | „o elektromagnetickej kompatibilite“ |
| 2014/53/EÚ | „o rádiových zariadeniach“ |
| 2011/65/EÚ | „o obmedzení používania určitých nebezpečných látok“ |
| 2000/14/ES | „o hluku vo voľnom priestranstve“ |

a že sa pri ňom uplatňujú nasledujúce normy a technické špecifikácie: EN 62841-1:2015, EN ISO 11806-1:2011, EN 61000-6-1:2007, EN 61000-6-3:2007+A1:2011, EN IEC 63000:2018 .

0404, RISE SMP Svensk Maskinprovning AB, Box 7035, SE-750 07 Uppsala, Sweden vykonal dobrovoľnú skúšku pre spoločnosť Husqvarna AB. Certifikát má číslo: SEC/19/2533

Notifikovaný orgán: 0404, RISE SMP Svensk Maskinprovning AB, Box 7035, SE-750 07 Uppsala,

Sweden osvedčil zhodu so smernicou Rady 2000/14/ES, posudzovanie zhody: príloha VI.

Informácie týkajúce sa emisií hluku nájdete v časti *Technické údaje na strane 91.*

Huskvarna, 2022-04-11

Stefan Holmberg, riaditeľ výskumu a vývoja, oddelenie riadenia technológií, Husqvarna AB

Zodpovedný za technickú dokumentáciu



Vyhlasenie o zhode EÚ

My, spoločnosť **Husqvarna AB**, SE-561 82 Huskvarna, Švédsko, tel.: +46-36-146500, vyhlasujeme s plnou zodpovednosťou, že výrobok:

| Produkty obsahujúce Bluetooth® | |
|--------------------------------|--|
| Popis | Akumulátorový krovínorez/vyžínač trávy |
| Značka | Husqvarna |
| Typ/model | 535iFR, 535iRXT, 535iRX |
| Identifikácia | Výrobné čísla od roku 2021 a novšie |

plne spĺňa nasledujúce smernice a nariadenia EÚ:

| Nariadenie | Popis |
|------------|--|
| 2006/42/ES | „o strojových zariadeniach“ |
| 2014/53/EÚ | „o rádiových zariadeniach“ |
| 2011/65/EÚ | „o obmedzení používania určitých nebezpečných látok“ |
| 2000/14/ES | „o hluku vo voľnom priestranstve“ |

a že sa pri ňom uplatňujú nasledujúce normy a technické špecifikácie: EN 62841-1:2015, EN ISO 11806-1:2011, EN 61000-6-1:2007, EN 61000-6-3:2007+A1:2011, EN IEC 63000:2018, ETSI EN 301 489-1 v.2.1.1, ETSI EN 301 489-17 v.3.1.1, ETSI EN 300 328 v2.2.2.

0404, RISE SMP Svensk Maskinprovning AB, Box 7035, SE-750 07 Uppsala, Sweden vykonal dobrovoľnú skúšku pre spoločnosť Husqvarna AB. Certifikát má číslo: SEC/19/2533

Notifikovaný orgán: 0404, RISE SMP Svensk Maskinprovning AB, Box 7035, SE-750 07 Uppsala, Sweden osvedčil zhodu so smernicou Rady 2000/14/ES, posudzovanie zhody: príloha VI.

Informácie týkajúce sa emisií hluku nájdete v časti *Technické údaje na strane 91*.

Huskvarna, 2022-04-11

Stefan Holmberg, riaditeľ výskumu a vývoja, oddelenie riadenia technológií, Husqvarna AB

Zodpovedný za technickú dokumentáciu



Registrované ochranné známky

Slovné označenie *Bluetooth®* a súvisiace logá sú registrované ochranné známky spoločnosti *Bluetooth SIG, inc.* a každé použitie takýchto značiek spoločnosťou Husqvarna vychádza z licencie.

Obsah

| | | | |
|-----------------|-----|---------------------------------------|-----|
| Úvod..... | 96 | Odstraňování problémů..... | 121 |
| Bezpečnost..... | 98 | Přeprava, skladování a likvidace..... | 121 |
| Montáž..... | 105 | Technické údaje..... | 122 |
| Provoz..... | 112 | Příslušenství..... | 123 |
| Údržba..... | 118 | Prohlášení o shodě..... | 124 |

Úvod

Popis výrobku

Tento výrobek je akumulátorový vyžinač/křovinořez s elektrickým motorem.

Nepřetržitě pracujeme na tom, abychom zvýšili vaši bezpečnost a efektivitu při používání. Další informace získáte u svého servisního prodejce.

Doporučené použití

Aby bylo možné posekat různé typy porostu, výrobek je možné používat s pilovým kotoučem, nožem na trávu nebo strunovou hlavou. Nepoužívejte výrobek k jiným

činnostem než je vyžínání trávy, vyžínání travního a prořezávání lesního porostu. K řezání vláknitých typů dřevin používejte pilový kotouč. K sečení trávy používejte nůž na trávu nebo strunovou hlavu.

Povšimněte si: Použití může být upraveno národními nebo místními předpisy. Dodržujte příslušné předpisy.

Výrobek používejte výhradně s příslušenstvím, které doporučuje výrobce. Další informace naleznete v části *Příslušenství na strani 123*.

Popis výrobku

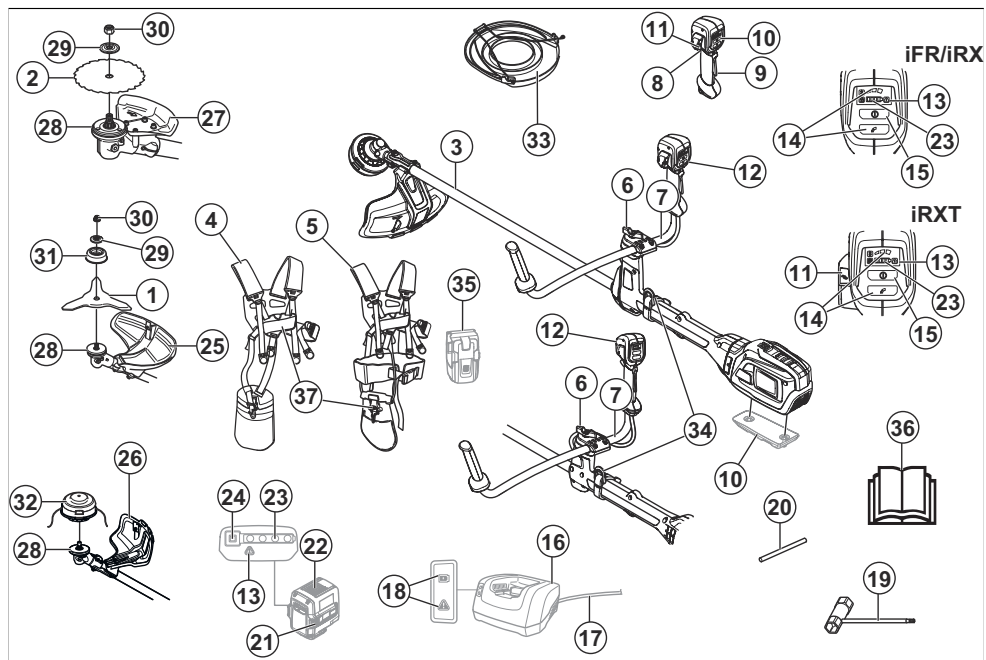

1. Nůž na trávu
2. Pilový kotouč (535iFR)
3. Hřídel
4. Nosný popruh Balance 55 (535iFR, 535iRX)
5. Nosný popruh Balance XB (535iRXT)
6. Křídlatý šroub

7. Řídicí rukojeť
8. Spouštěč
9. Pojistka spouštěče
10. Přídavné závaží (příslušenství)
11. Tlačítko ErgoFeed (535iRXT)
12. Rukojeť
13. Varovná kontrolka (LED)
14. Tlačítko režimu otáček
15. Vypínač
16. Nabíječka
17. Kabel nabíječky
18. Indikátor napájení a varovná kontrolka (LED)
19. Kombinovaný klíč
20. Pojistný čep
21. Tlačítka pro uvolnění baterie
22. Baterie
23. Stav nabití
24. Tlačítko ukazatele stavu baterie
25. Kryt nože na trávu
26. Ochranný kryt vyžínače
27. Kryt pilového kotouče (535iFR)
28. Hnací kotouč
29. Podložka
30. Pojistná matice
31. Opěrná miska
32. Strunová hlava
33. Převravní kryt
34. Opěrný hák nosného popruhu
35. Nosič baterie (příslušenství)
36. Návod k používání
37. Rychlorozepínací mechanismus

Symbyly na výrobku



VAROVÁNÍ! Tento výrobek může být nebezpečný! Nepozorné nebo nesprávné použití může vést k vážnému nebo smrtelnému zranění uživatele nebo někoho jiného. Je mimořádně důležité, abyste si prostudovali tento návod k používání a pochopili jeho obsah. Přečtěte si pozorně tento návod k používání a nepoužívejte výrobek, pokud mu zcela nerozumíte.



Používejte ochrannou přilbu v místech, kde hrozí pád předmětů. Vždy používejte schválenou ochranu sluchu. Vždy používejte schválenou ochranu očí.



Maximální otáčky výstupního hřídele.



Výrobek může způsobit vymrštění předmětů a následné zranění.



Výrobek odpovídá příslušným směrnicím EU.



Tento výrobek vyhovuje platným předpisům Spojeného království.



Během používání výrobku udržujte minimální vzdálenost 15 m od osob a zvířat.



Pokud řezací zařízení přijde do kontaktu s předmětem, který nemůže okamžitě přerušit, hrozí riziko zpětného vrhu nože. Výrobek může amputovat části těla. Během používání výrobku udržujte minimální vzdálenost 15 m od osob a zvířat.



Používejte schválené ochranné rukavice.



Používejte odolnou obuv s protiskluzovou podrážkou.



Používejte pouze ohebnou žací strunu. Nepoužívejte kovové žací prvky.



Chráněno proti stříkající vodě.



Štítek s emisemi hluku do okolí podle směrnice a předpisů EU a Spojeného království (také podle legislativy v australském Novém Jižním Walesu). Garantovaná hladina akustického výkonu tohoto výrobku je uvedena v části *Technické údaje na strani 122* a na štítku.



Symbyly na výrobku nebo jeho obalu označují, že tento výrobek nesmí být likvidován jako domácí odpad. Výrobek musí být odevzdán do příslušného recyklačního zařízení.

Výrobce

Husqvarna AB

Drottninggatan 2, SE-561 82 Huskvarna, Sweden, tel:
+46-36-146500

Odpovědnost za výrobek

Jak uvádí zákon o odpovědnosti za výrobek, neneseme odpovědnost za žádnou škodu způsobenou našim výrobkem, pokud:

- byl výrobek nesprávně opraven.
- byl výrobek opraven pomocí součástí od jiného výrobce nebo součástí, které nejsou výrobcem schváleny.
- má výrobek příslušenství od jiného výrobce nebo příslušenství, které není výrobcem schváleno.
- výrobek nebyl opraven ve schváleném servisním středisku nebo schváleným odborníkem.



Stejnoseměrný proud.



Všechny části těla udržujte mimo dosah horkých povrchů.



Pokud výrobek disponuje bezdrátovou technologií *Bluetooth*[®], bude na štítku s názvem výrobku vyznačena symbolem *Bluetooth*[®]. Viz část *Husqvarna Connect* na strani 112.

yyyywwxxxxx

Typový štítek s výrobním číslem. **yyyy** znamená rok výroby, **ww** znamená týden výroby a **xxxxx** je sériové číslo.

Povšimněte si: Další symboly/štítky na produktu se týkají certifikačních požadavků pro další komerční oblasti.

Bezpečnost

Definice týkající se bezpečnosti

Varování, upozornění a poznámky slouží jako upozornění na specifické důležité části návodu.



VÝSTRAHA: Používá se v případě nebezpečí úrazu nebo usmrcení obsluhy nebo okolních osob, pokud nejsou dodrženy pokyny uvedené v této příručce.



VAROVÁNÍ: Používá se v případě nebezpečí poškození výrobku, dalších materiálů či škod na majetku v blízkém okolí, pokud nejsou dodrženy pokyny uvedené v této příručce.

Povšimněte si: Používá se k poskytnutí dalších informací, které jsou nezbytné v dané situaci.

Obecné bezpečnostní výstrahy pro elektrické nářadí



VÝSTRAHA: Prohlédněte si všechny bezpečnostní pokyny, pokyny, ilustrace a technické údaje dodané s tímto elektrickým nástrojem. Při nedodržení některého z pokynů uvedených níže může dojít k úrazu elektrickým proudem, požáru nebo vážnému poranění.

- Uložte si veškerá upozornění a pokyny pro použití v budoucnu. Termín „elektrický nástroj“ v upozorněních označuje buď nástroj napájený ze sítě (kabelem), nebo napájený baterií (bezdrátový).

Bezpečnost pracovního prostoru

- Udržujte pracovní prostor čistý a dobře osvětlený. Přeplněné či tmavé prostory nahrávají nehodám.
- Nepoužívejte elektrické nástroje ve výbušném prostředí, například v přítomnosti hořlavých kapalin, plynů či prachu. Elektrické nástroje vytvářejí jiskry, které mohou zapálit prach nebo výparny.
- Při práci s elektrickým nástrojem musí být děti i okolostojící osoby v dostatečné vzdálenosti. Rozptýlení může způsobit, že ztratíte kontrolu nad nástrojem.

Bezpečnost při používání el. energie

- Zástrčky elektrických nástrojů musí odpovídat elektrické zásuvce. Nikdy zásuvku žádným způsobem neupravujte. U uzemněných elektrických nástrojů nepoužívejte žádné adaptéry. Původní zástrčky a odpovídající zásuvky snižují nebezpečí úrazu elektrickým proudem.
- Zabraňte tělesnému kontaktu s uzemněnými povrchy, např. trubkami, radiátory, sporáky a chladničkami. Pokud je lidské tělo uzemněno, hrozí větší nebezpečí úrazu el. proudem.
- Nevystavujte elektrické nástroje dešti nebo působení vlhkosti. Pokud do elektrického nástroje vnikne voda, zvyšuje se nebezpečí úrazu elektrickým proudem.

- **Nezacházejte hrubě s napájecím kabelem. Nikdy elektrický nástroj nenoste za kabel. Za kabel netahajte a neodpojujte nástroj od sítě taháním za kabel. Nevystavujte napájecí kabel působení tepla, oleje, nepoškoďte ho ostrými hranami nebo pohyblivými částmi. Poškozený nebo ohnutý kabel zvyšuje nebezpečí úrazu elektrickým proudem.**
- **Při používání elektrického nástroje venku použijte prodlužovací kabel určený pro venkovní použití. Použití kabelu určeného pro venkovní použití snižuje nebezpečí úrazu elektrickým proudem.**
- **Pokud je nezbytné pracovat s el. nástrojem ve vlhkém prostředí, použijte zdroj s proudovým chráničem. Použití proudového chrániče snižuje nebezpečí úrazu elektrickým proudem.**
- **Nepoužívejte el. nástroj, pokud nefunguje vypínač pro zapnutí a vypnutí. Každý elektrický nástroj, který nelze ovládat vypínačem, je nebezpečný a musí se opravit.**
- **Před jakýmkoli nastavováním, výměnou příslušenství nebo uložením elektrického nástroje odpojte zástrčku od napájení nebo vytáhněte z nástroje baterie, pokud je to možné. Takováto preventivní bezpečnostní opatření snižují riziko náhodného spuštění el. nástroje.**
- **Nepoužívané el. nástroje ukládejte mimo dosah dětí a nedovoľte, aby s nástrojem pracovaly osoby, které ho dobře neznají nebo si nepřečtly tento návod k použití nástroje. Elektrické nástroje jsou v rukou neproškolených uživatelů nebezpečné.**

Osobní bezpečnost

- **Při práci s elektrickým nástrojem dávejte pozor, sledujte, co děláte a používejte zdravý rozum. Nepracujte s elektrickým nástrojem, pokud jste unaveni nebo jste pod vlivem drog, alkoholu či léků. Při práci s elektrickým nástrojem stačí okamžitá nepozornost a následkem může být vážný úraz.**
- **Používejte osobní ochranné pomůcky. Vždy používejte ochranu zraku. Ochranné vybavení, např. protiprachová maska, nekroužavá ochranná obuv, přilba nebo ochrana sluchu, použité správným způsobem snižují nebezpečí úrazu.**
- **Zabraňte náhodnému spuštění. Před připojením k el. napájení nebo vložení baterií, zvednutím nebo nošením nástroje se přesvědčte, že je vypínač v poloze vypnuto. Přenášením elektrických nástrojů s prstem na spoušti nebo zapnutých elektrických nástrojů nahráváte nehořadám.**
- **Před zapnutím el. nástroje vyjměte jakýkoli seřizovací klíč nebo klíč na matici. Klíč ponechaný na rotující části el. nástroje může způsobit úraz.**
- **Nezatahujte se příliš daleko. Neustále pevně stůjte a držte rovnováhu. Budete tak mít lepší kontrolu nad nástrojem v neočekávaných situacích.**
- **Noste vhodný oděv. Nenoste volné oblečení ani šperky. Udržujte vlasy a oděv mimo dosah pohyblivých částí. Pohyblivé části mohou zachytit volný oděv, šperky nebo dlouhé vlasy.**
- **Pokud jsou zařízení přizpůsobena pro připojení odsávací a lapačů prachu, musí být připojeny a správně použity. Použitím lapačů prachu snižujete rizika spojená s výskytem prachu.**
- **Nedovoľte, aby rutina nabytá častým používáním nástrojů způsobila, že začnete být neopatrní a budete ignorovat bezpečnostní zásady při zacházení s nástrojem. Neopatrný úkon může způsobit vážné zranění ve zlomku sekundy.**
- **Udržujte elektrické nástroje a příslušenství. Kontrolujte chybné zarovnání nebo spojení pohyblivých částí, rozbítí jakýchkoli částí nebo jiné stavy, které mohou ovlivnit provoz elektrického nástroje. Pokud je elektrický nástroj poškozen, nechte ho opravit. Mnohé nehody jsou způsobeny špatnou údržbou elektrických nástrojů.**
- **Udržujte řezací nástroje ostré a čisté. Správně udržované řezací nástroje s ostrým ostřím jsou méně náchylné k „zakousnutí“ a snadněji se ovládají.**
- **Používejte elektrický nástroj, příslušenství a vsazené nože podle těchto pokynů. V úvahu je třeba brát pracovní podmínky a prováděnou práci. Použitím elektrického nástroje k jinému účelu, než pro který je určen, může mít za následek vznik nebezpečné situace.**
- **Rukojeti a uchopovací plochy udržujte suché, čisté a bez zbytků oleje a maziva. Kluzké rukojeti a uchopovací plochy neumožňují bezpečné ovládání a v neočekávaných situacích může dojít ke ztrátě kontroly.**

Použití nástrojů napájených z baterie a péče o ně

- **Baterii dobíjete pouze nabíječkou specifikovanou výrobcem. Použití nabíječky vhodné pro jeden typ bateriového modulu může pro jiný typ bateriového modulu představovat nebezpečí vzniku požáru.**
- **El. nástroje používejte pouze s příslušnými speciálními bateriovými moduly. Při použití jakékoli jiné baterie hrozí riziko úrazu a požáru.**
- **Když baterii nepoužíváte, udržujte ji stranou od kovových předmětů, např. kancelářských sponek, mincí, klíčů, hřebíků, šroubů nebo jiných malých kovových předmětů, které by mohly spojit kontakty baterie. Při zkratování kontaktů baterie může dojít k popáleninám nebo k požáru.**
- **V nevhodných podmínkách může dojít k vytečení kapaliny z baterie; vyvarujte se kontaktu s kapalinou. Pokud dojde k náhodnému kontaktu, opláchněte postižené místo vodou. Při zasažení očí kapalinou vyhledejte lékařskou pomoc. Kapalina vytekla z baterie může způsobit podráždění nebo popáleniny.**

Použití elektrických nástrojů a péče o ně

- **Při práci s elektrickými nástroji nepoužívejte násilí. Používejte správný elektrický nástroj pro danou aplikaci. Správný elektrický nástroj vykoná práci lépe a bezpečněji rychleji, pro kterou byl navržen.**

- **Nepoužívejte poškozenou nebo upravenou baterii nebo výrobek.** Poškozené nebo upravené baterie mohou vykazovat neočekávané chování a vedoucí k požáru, výbuchu nebo nebezpečí poranění.
- **Nevystavuje baterii ani nástroj ohni a nadměrným teplotám.** Vystavení ohni a teplotám nad 130 °C může způsobit explozi.
- **Dodržujte veškeré pokyny k nabíjení a nenabíjejte baterii ani nástroj mimo rozsah teplot uvedený v pokynech.** Nesprávné nabíjení nebo nabíjení při teplotách mimo uvedený rozsah může mít za následek poškození baterie a zvýšené nebezpečí požáru.
- **Před prováděním úprav, výměnou příslušenství nebo uskladněním nástroje z něj vyjměte baterii.** Toto preventivní bezpečnostní opatření snižuje riziko náhodného nastartování akumulátorového nástroje.
- Zkontrolujte, zda je žací hlavice zcela připojena k vyžínáči.
- Před zahájením práce musí být upevněny všechny ochranné kryty a rukojeti.
- Zkontrolujte, zda je výrobek v perfektním provozním stavu. Zkontrolujte, zda jsou všechny matice a šrouby dotaženy.
- Zkontrolujte strunovou hlavu a kryt vyžínáče, zda nejsou poškozeny nebo nemají trhlinky. Vyměňte strunovou hlavu nebo ochranný kryt vyžínáče, pokud byly vystaveny úderu nebo pokud jsou na nich praskliny. Vždy používejte doporučený kryt pro řezací nástavec, který používáte. Viz kapitolu Technické údaje.
- Při neopatrném nebo nesprávném použití se stává tento výrobek velmi nebezpečným nástrojem. Tento výrobek může způsobit obsluze a dalším osobám vážné zranění.
- Toto zařízení není určeno k použití osobami (včetně dětí) s omezenými fyzickými, smyslovými nebo duševními schopnostmi nebo s nedostatečnými zkušenostmi či znalostmi, pokud nejsou pod dozorem nebo pokud jim osobou zodpovídající za jejich bezpečnost nebyly sděleny pokyny k používání zařízení. Děti musí být pod dozorem, který zajistí, aby si se zařízením nehrály.

Servis

- **Servis elektrického nástroje smí provádět pouze kvalifikovaná osoba za použití identických náhradních součástek.** Tím bude zajištěna bezpečnost elektrického nástroje.
- **Nikdy neprovádějte servis poškozených baterií.** Servis baterií smí provádět pouze výrobce nebo autorizovaný servis.

Další obecné bezpečnostní informace

- Před přemístěním do jiné oblasti vypněte výrobek. Před předáním výrobku jiné osobě vždy vyjměte baterii.
- Nikdy neodkládejte výrobek, dokud jej neaktivujete a nevyjměte baterii. Nenechávejte výrobek bez dozoru, když je spuštěný.
- Žací nástroj se po vypnutí výrobku nezastaví okamžitě.
- Po návratu spínače spouště do původní polohy musí být kotouč zcela zastavený.
- Před použitím výrobku a po každém nárazu zkontrolujte, zda nevykazuje známky opotřebení a v případě potřeby proveďte nutnou opravu.
- Pokud nějaký předmět uvizne v sekacím nástavci při použití výrobku, vypněte jej a deaktivujte. Zkontrolujte, zda se sekací nástavec zcela zastavil. Před kontrolou, čištěním nebo opravou výrobku nebo sekacího nástavce vyjměte baterii.
- Před použitím výrobek zkontrolujte. Viz část *Bezpečnost na strani 98 a Údržba na strani 118*. Nepoužívejte vadný výrobek. Dodržujte pokyny pro kontrolu, údržbu a servis popsané v této příručce.
- Nesprávný sekací nástavec zvyšuje nebezpečí úrazu.
- Zkontrolujte, zda není znečištěná převodovka nebo zda na ní nejsou nějaké praskliny. Pomocí kartáče z převodovky očistěte trávu a listí. V případě potřeby použijte rukavice.
- Větrací otvory musí být za všech okolností průchozí a bez nečistot.
- Výrobek ani baterii nikdy nedovolte používat dětem nebo osobám, které nejsou k jejich používání vyškoleny.
- Použití může být upraveno národními nebo místními předpisy. Dodržujte příslušné předpisy.
- Skladujte zařízení v uzamykatelném prostoru mimo dosah dětí a nepovolnaných osob.
- Při uskladnění a přepravě musí být vždy použit přepravní kryt.
- Po celou dobu práce se strojem a obzvláště ve chvíli zapínání motoru držte ruce a nohy v bezpečné vzdálenosti od oblasti sečení.
- Při vypnutí výrobku se rukama ani nohama nepřibližujte k sekacímu nástavci, dokud se zcela nezastaví.
- Neodstraňujte posečený nebo pořezaný materiál ani jej nedovolte odstraňovat jiným osobám, pokud je výrobek aktivován nebo se sekací zařízení otáčí; může dojít k vážnému zranění.
- Odpovědností obsluhy je, aby lidé nebo jejich majetek byli chráněni před nehodami a dalšími riziky.
- Konstrukce produktu nesmí být za žádných okolností upravována bez svolení výrobce. Vždy používejte originální příslušenství. Nepovolené úpravy a/nebo příslušenství může vést k vážnému nebo smrtelnému zranění obsluhy nebo jiných osob. Vaše záruka se nemusí vztahovat na poškození

- krytu nebo odpovědnost za škody, pokud jsou způsobeny použitím neoprávněného příslušenství nebo náhradních dílů.
- Jediným příslušenstvím, které se smí používat spolu s tímto výrobkem, jsou sekací nástavce doporučené v kapitole Technické údaje.
 - Nikdy nepoužívejte výrobek, jehož konstrukce byla jakkoli pozměněna oproti jeho původním specifikacím.
 - Nikdy nepoužívejte produkt, který není zcela v pořádku. Dodržujte pokyny pro kontroly, údržbu a servis popsané v této příručce. Některé úkony údržby a opravy mohou provádět pouze vyškolení a kvalifikovaní odborníci. Viz pokyny v části Údržba.
 - Práce za nepříznivého počasí je únavná a často může zahrnovat další nebezpečí. Kvůli dalším možným nebezpečím nedoporučujeme používat stroj za špatného počasí, například v husté mlze, prudkém dešti, silném mrazu, při riziku výskytu blesků atd.
 - Nikdy nepracujte ze žebříku, stoličky nebo v jiné zvýšené poloze, která není dokonale zajištěna.
 - Skladujte zařízení ve vnitřních prostorech – zařízení je třeba uložit do vnitřního prostoru, pokud se nepoužívá.
 - Není možné zmínit všechny představitelné situace, se kterými se můžete setkat. Buďte stále opatrní a používejte zdravý rozum. Vyhněte se všem situacím, o kterých se domníváte, že jsou nad vaše možnosti. Pokud si ani po přečtení tohoto návodu nebudete jisti, jak stroj správně používat, než budete pokračovat v práci, obraťte se na odborníka.
 - Zajistěte, aby se během práce nevyskytovaly v okruhu 15 metrů žádné osoby nebo zvířata. Pokud na stejném pracovišti pracuje více uživatelů, musí být udržována bezpečnostní vzdálenost nejméně 15 m. Jinak hrozí nebezpečí vážného zranění osob. Jestliže se někdo přiblíží, okamžitě vypněte výrobek. Nikdy neotáčejte výrobek, aniž byste se nejprve podívali za sebe a zkontrolovali, zda se někdo nenachází v bezpečnostní zóně.
 - Pokud nějaký předmět uvízne v sekacím nástavci při použití výrobku, vypněte jej a deaktivujte. Zkontrolujte, zda se sekací nástavec zcela zastavil. Před kontrolou, čištěním nebo opravou výrobku nebo sekacího nástavce vyjměte baterii.
 - Zajistěte, aby další osoby, zvířata nebo jiné věci nemohly ovlivnit vaši kontrolu nad výrobkem a aby nemohly přijít do kontaktu se sekacím nástavcem nebo volnými předměty, které odmrští sekací nástavec. Nepracujte ale s výrobkem, nemáte-li možnost přivolat pomoc v případě nehody.
 - Ujistěte se, že se můžete volně pohybovat a bezpečně stát. Zkontrolujte, zda ve vašem bezprostředním okolí nejsou nějaké překážky (kofeny, kameny, větve, jámy, příkopy apod.), pro případ, že by bylo nutné se rychle přesunout. Zvláštní pozornost věnujte práci ve svažitém terénu.
 - Stroj používejte za chůze, nikdy za běhu.
 - Zkontrolujte pracovní prostor. Odstraňte veškeré volné předměty, jako jsou kameny, střepy, hřebíky, ocelové dráty, šňůry apod., které by mohly být odmrštěny nebo zachyceny sekacím zařízením nebo krytem sekacího zařízení.
 - Dávejte pozor na větve nebo pahýly, které mohou během řezání odlétávat. Nesekejte příliš blízko u země, odkud by mohly odlétávat kameny nebo jiné předměty.
 - Dbejte na to, aby se žádné části oděvu nebo těla nedostaly do kontaktu se sekacím nástavcem aktivovaného výrobku. Udržujte výrobek pod úrovní pasu.
 - Dejte pozor na odmrštěné předměty. Použijte vždy schválenou ochranu očí. Nikdy se nenahýbejte nad kryt sekacího nástavce. Odlétávající kamení nebo jiný materiál může zasáhnout oči a způsobit oslepnutí nebo jiná vážná zranění.
 - Používejte-li ochranu sluchu, vždy je nutné dávat pozor na výstražné signály nebo volání. Sejměte vždy ochranu sluchu ihned po zastavení výrobku.
 - Pokud dojde k nežádoucím vibracím, poklepem vysuňte žací strunu na správnou délku a vibrace by měly přestat.
 - Pokud výrobek začne nezvykle vibrovat, zastavte jej a vyjměte baterii.
 - Nadměrné vystavení vibracím může u osob se zhoršenou funkcí krevního oběhu vést k poruchám oběhového nebo nervového systému. V případě, že byste pocítili příznaky obtíží způsobených nadměrným vystavením vibracím, obraťte se na svého lékaře. Mezi tyto příznaky patří strnulost končetin, ztráta citu, mravenčení, píchání, bolest, zeslábnutí, změna barvy nebo vzhledu pokožky. Tyto příznaky se obvykle objevují v prstech, na ruce nebo v zápěstí.
 - Vždy držte výrobek oběma rukama. Výrobek držte po své pravé straně.

Osobní ochranné prostředky



VÝSTRAHA: Před použitím výrobku si přečtěte následující varování.

- Při použití výrobku je nutné vždy používat schválené osobní ochranné prostředky. Osobní ochranné prostředky nemohou zcela eliminovat nebezpečí úrazu, ale v případě nehody pomáhají snížit míru poranění. Požádejte prodejce, aby vám pomohl vybrat správné vybavení.
- Pokud jsou stromy v pracovní oblasti vyšší než 2 m (6,5 stopy), používejte přílbu.
- Vždy používejte schválenou ochranu sluchu.
- Vždy používejte schválené ochranné brýle, které vyhovují normě ANSI Z87.1 v USA nebo EN 166 v zemích EU. Pro ochranu obličejové použijte

ochranný štít. Ochranný štít není dostatečná ochrana očí.



- Při určitých činnostech používejte rukavice, například při nasazování, prohlídce nebo čištění stříhacího zařízení.
- Používejte ochrannou obuv s ocelovou špičkou a protiskluzovou podrážkou.
- Noste oblečení vyrobené z pevné tkaniny. Vždy používejte silné, dlouhé kalhoty a dlouhé rukávy. Nepoužívejte volné oblečení, které se může zachytit o keře nebo větve. Nenoste šperky, krátké kalhoty nebo sandály. Nepracujte naboso. Stáhněte si vlasy bezpečně nahoru nad úroveň ramen.



- Mějte při ruce lékárníčku.



Bezpečnostní zařízení na produktu



VÝSTRAHA: Před použitím výrobku si přečtěte následující varování.

V této části je popsáno bezpečnostní vybavení výrobku, jeho účel a způsob provádění kontroly a údržby k zajištění správného provozu. Umístění těchto komponentů na výrobku naleznete v pokynech v kapitole *Popis výrobku na strani 96*.

Životnost výrobku se může zkracovat a riziko úrazů zvyšovat, jestliže se údržba neprovádí správně anebo se opravy neprovádějí odborně. Pokud potřebujete další informace, obraťte se na nejbližšího servisního prodejce.



VÝSTRAHA: Nikdy výrobek nepoužívejte s vadnými bezpečnostními součástmi. Kontrolu a údržbu bezpečnostního vybavení výrobku je nutno provádět podle postupů uvedených v této části. V případě, že by výrobek nevyhověl při jakékoli z těchto kontrol, je nutno vyhledat

autorizované servisní středisko a nechat závadu odstranit.



VAROVÁNÍ: Servis a opravy stroje vyžadují speciální odborné školení. To se zvláště týká servisu a oprav bezpečnostního zařízení stroje. V případě, že by stroj nevyhověl při některé z níže uvedených kontrol, je nutno vyhledat servisní opravnu. Každému zákazníkovi, který zakoupí kterýkoli z našich výrobků, zaručujeme dostupnost profesionálních oprav a servisních prací. Pokud prodejce, který vám stroj prodal, neposkytuje servisní práce, požádejte jej o adresu naší nejbližší servisní opravy.

Kontrola pojistky páčky spínače

Pojistka páčky spínače brání nechtěnému spuštění výrobku. Pokud zatlačíte pojistku páčky spínače dopředu (A) a poté přitlačíte pojistku páčky spínače k rukojeti (B), páčka spínače (C) se uvolní. Při uvolnění rukojeti se páčka spínače a pojistka páčky spínače vrátí zpět do své původní polohy. Tento pohyb je řízen nezávislými pružinami.

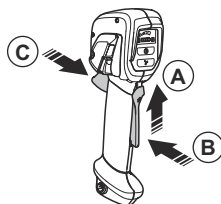

1. Je-li pojistka ve své původní poloze, ujistěte se, zda je zajištěna páčka spínače.



2. Stiskněte páčku spínače a zkontrolujte, zda se po uvolnění vrátí do své výchozí polohy.

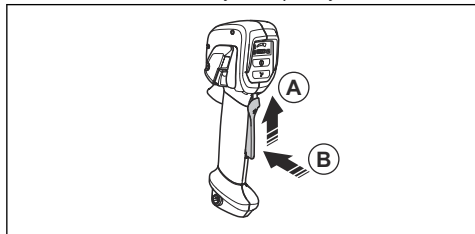

3. Zkontrolujte, zda se páčka spínače a pojistka volně pohybují a zda vratná pružina funguje správně.

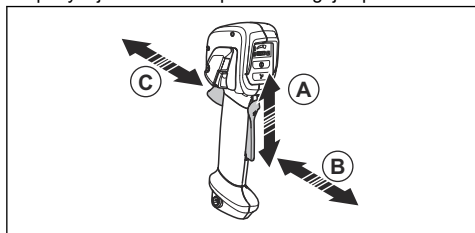

4. Spusťte výrobek, viz *Spuštění výrobku na strani 113*.
5. Uveďte výrobek do plných otáček.
6. Uvolněte páčku spínače a zkontrolujte, zda se řezací nástavec zcela zastaví.

Kontrola uživatelského rozhraní

1. Stiskněte a podržte vypínač (A).

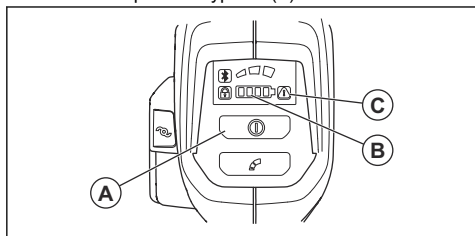

- a) Výrobek je zapnutý, když svítí kontrolka LED (B).
 - b) Výrobek je vypnutý, když nesvítí kontrolka LED (B).
2. Pokud svítí nebo bliká varovná kontrolka (C), řiďte se pokyny v části *Odstraňování problémů na strani 121*.

Kontrola systému tlumení vibrací (535iRXT, 535iRX)

Systém tlumení vibrací snižuje vibrace v rukojetích na minimum. To usnadňuje používání výrobku. Systém

tlumení vibrací výrobku snižuje vibrace od sekacího nástavce k řídicí rukojeti a rukojetím.

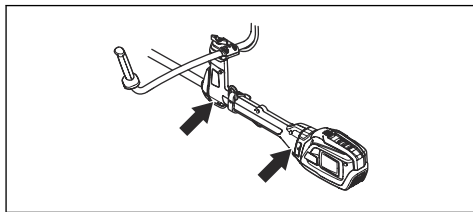

1. Zastavte výrobek.
2. Proveďte vizuální kontrolu ohledně deformace a poškození, například prasklin.
3. Mírně zatlačte na antivibrační zavěšení a ujistěte se, že se může mírně pohybovat ve všech směrech.

Kontrola funkce rychlého rozpojení



VÝSTRAHA: Nepoužívejte popruh s rozbitou funkcí rychlého rozpojení.

1. Zastavte motor.
2. Proveďte vizuální kontrolu ohledně poškození, například prasklin.
3. Rozepněte a zapněte rychlorozepínací mechanismus, aby bylo zajištěno, že funguje správně.

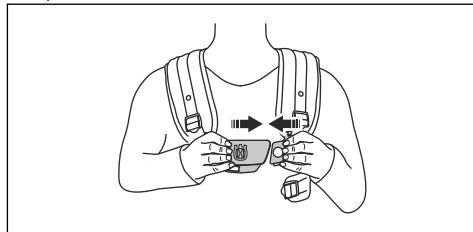

4. Pokud je nosný popruh vybaven bočním popruhem a chráničem, zkontrolujte zda správně funguje funkce rychlého uvolnění.

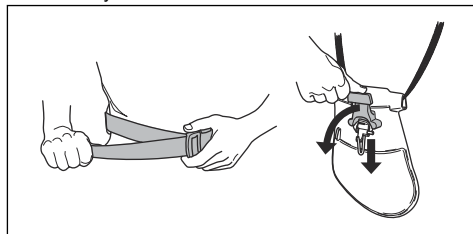

Kontrola krytu řezacího nástavce



VÝSTRAHA: Nepoužívejte řezací nástavec bez schváleného a správně upevněného krytu řezacího nástavce. Vždy používejte kryt řezacího nástavce doporučený pro instalovaný řezací nástavec, viz *Příslušenství na straně 123*. Používání nesprávného nebo vadného krytu řezacího nástavce může vést k zranění osob.

Kryt řezacího nástavce brání vymrštění předmětů směrem k obsluze. To také brání zranění, ke kterým může dojít, pokud přijdete do kontaktu s řezacím nástavcem.

1. Vypněte výrobek a vyjměte baterii.
2. Proveďte vizuální kontrolu ohledně poškození, například prasklin.

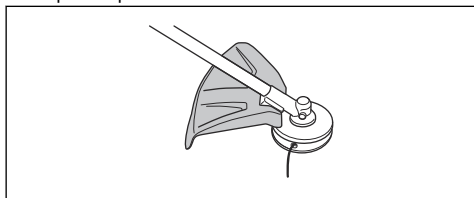

3. Poškozený kryt řezacího nástavce je nutné vyměnit.

Montáž a demontáž pojistné matice



VÝSTRAHA: Vypněte výrobek a vyjměte baterii, použijte ochranné rukavice a při práci v blízkosti ostrých hran řezacího nástavce dávejte pozor.

Pojistná matice umožňuje upevnění některých typů řezacích nástavců. Pojistná matice má levotočivý závit.

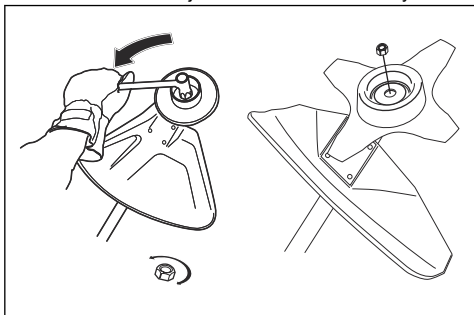

- Při montáži utáhněte pojistnou matici proti směru otáčení řezacího nástavce.
- Při demontáži povolte pojistnou matici ve směru otáčení řezacího nástavce.

- K povolení nebo utažení pojistné matice použijte nástrčkový klíč s dlouhým hřídelem. Šipka na obrázku ukazuje oblast, kde byste měli používat nástrčkový klíč.



VÝSTRAHA: Při povolení a dotahování pojistné matice může dojít k poranění rukou o zuby kotouče. Proto se snažte držet ruku při práci za krytem kotouče.

Povšimněte si: Zkontrolujte, zda není možné otočit pojistnou maticí rukou. Vyměňte matici, pokud nemá nylonový uzávěr odpor minimálně 1,5 Nm. Matici je nutno vyměnit po přibližně 10 šroubováních.

Sekací nástavec



VÝSTRAHA: Před prováděním práce na jakékoli části sekacího nástavce vyjměte baterii a zkontrolujte, zda se sekací nástavec zcela zastavil.



VÝSTRAHA: Používejte určený sekací nástavec. Používejte výhradně sekací nástavec spolu s námi doporučenými kryty, viz *Příslušenství na straně 123*. Zkontrolujte, zda je sekací nástavec správně naostřený. Sekací nástavec, který není správně naostřený, zvyšuje nebezpečí zpětného vrhu.



VÝSTRAHA: Použití nesprávně nabroušeného nebo vadného kotouče zvyšuje nebezpečí úrazu. Udržujte zuby kotouče dobře a správně nabroušené. Postupujte podle pokynů a používejte doporučenou brusnou šablonu.



VÝSTRAHA: Setrvačností se otáčející kotouč může po uvolnění spínače způsobit zranění. Je třeba udržovat řádnou kontrolu nad výrobkem, dokud se kotouč zcela nezastaví.



VAROVÁNÍ: Nesprávně natočený řezací kotouč zvyšuje riziko uvážnutí kotouče a zpětného vrhu. To může způsobit poškození pilového kotouče. Udržujte správné nastavení pilového kotouče. Postupujte podle pokynů a používejte doporučený nastavovací nástroj.

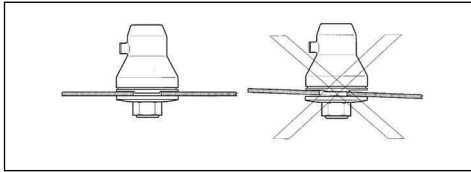

Při manipulaci se sekacím nástavcem použijte ochranné rukavice.

- K řezání vláknitých typů dřevin použijte pilový kotouč.
- K vyžínání hrubších travin použijte kotouče a nože na trávu.
- K vyžínání trávy použijte strunovou hlavu.
- Kontrolujte řezné vybavení co do poškození a vzniku trhlinek. Vyměňte poškozený sekací nástavec.

Strunová hlava

- Vždy používejte správnou strunovou hlavu, sekací nástavec a vždy používejte doporučenou vyžínací strunu. Viz část *Příslušenství na straně 123* a informace o montáži na konci návodu.
- Dbejte na to, aby nůž na krytu vyžínače nebyl poškozen.
- Vždy se ujistěte, že je vyžínací struna navinuta na cívce pevně a stejnoměrně, abyste zamezili neobvyklým vibracím výrobku. Různé délky struny mohou způsobit vibrace, které nejsou nutné. Pro nastavení správné délky struny klepněte strunovou hlavou o zem.

Aby bylo dosaženo delší životnosti struny, lze ji před montáží na 2 dny namočit do vody. To zajistí větší odolnost struny.

Pilový kotouč a nůž na trávu

- Použijte řádně naostřené kotouče. Použití nesprávně nabroušeného nebo vadného kotouče zvyšuje nebezpečí poranění.
- Použijte řádně nastavené kotouče. Správné nastavení kotouče je 1 mm. Nesprávně nastavený kotouč zvyšuje nebezpečí poranění a poškození.
- Správný postup naostření a nastavení kotouče je uveden v návodu dodaném s kotoučem.

Bezpečnostní pokyny pro montáž



VÝSTRAHA: Před použitím výrobku si pozorně přečtěte, pochopte a dodržujte tyto pokyny.

- Před montáží výrobku z něj vyjměte baterii.
- Použijte schválené ochranné rukavice.
- Pokud používáte pilový kotouč nebo nůž na trávu, zkontrolujte, že je na výrobku instalována správná řídicí rukojeť, kryt kotouče a nosný popruh.
- Vadný nebo nesprávný kryt může způsobit zranění. Nepoužívejte řezací nástavec bez připevněného schváleného krytu.
- Před spuštěním výrobku zkontrolujte, zda je sestava krytu a hřídele správně namontována.
- Hnací kotouč a pomocná příruba musí být řádně instalovány ve středovém otvoru řezacího nástavce. Nesprávně připevněný řezací nástavec může způsobit zranění nebo usmrcení osob.
- Aby bylo možné používat výrobek bezpečně a zabránit zranění obsluhy nebo dalších osob, musí být výrobek vždy správně připevněn k nosnému popruhu.

Bezpečnostní pokyny pro údržbu



VÝSTRAHA: Před prováděním údržby výrobku si přečtěte následující varování.

- Před prováděním údržby, kontroly nebo montáže výrobku vyjměte baterii.
- Obsluha smí provádět pouze takové údržbářské a servisní úkony, které jsou popsány v tomto návodu k používání. Před provedením údržby a servisu většího rozsahu se obraťte na servisního prodejce.
- Baterii ani nabíječku baterií nečistěte vodou. Silné čisticí prostředky mohou způsobit poškození plastových dílů.
- Pokud byste neprováděli údržbu, podstatně by se zkrátil životní cyklus výrobku a zvýšilo se nebezpečí nehod.
- K provádění servisu a oprav je nutné speciální školení, zejména co se týče bezpečnostních zařízení. Pokud není možné po provedení údržby schválit všechny kontroly uvedené v tomto návodu k používání, obraťte se na servisního prodejce. Garantujeme, že jsou pro váš výrobek k dispozici profesionální opravy a servis.
- Udržujte zuby kotouče dobře a správně nabroušené. Postupujte dle našich doporučení. Viz také návod na obalu nože.
- Použijte pouze originální náhradní díly.
- Při manipulaci se stříhacím nástavcem nikdy nepoužívejte silné rukavice. Nože jsou mimořádně ostré a mohou snadno způsobit zranění.

Montáž

Nasazení rukojeti

1. Odšroubujte matici a šroub z dolní části rukojeti.

- Nasadte rukojeť na řídicí rukojeť.

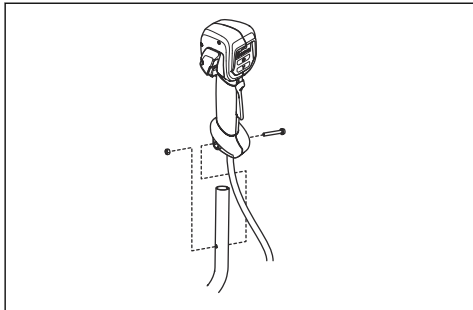

- Vycentrujte otvor pro šroub v rukojeti s otvorem pro šroub v řídicí rukojeti.
- Vložte šroub do otvoru v dolní části rukojeti skrze řídicí rukojeť.
- Našroubujte matici na šroub a dotáhněte matici.

Montáž řídicí rukojeti

- Umístěte řídicí rukojeť do držáku.

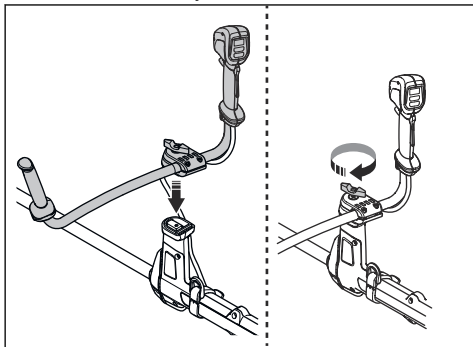

- Připevněte knoflík, ale nedotahujte jej zcela.
- Nastavte řídicí rukojeť tak, aby byl výrobek v dobré pracovní poloze.



- Řádně dotáhněte knoflík.

Nastavení řídicí rukojeti do přepravní polohy

- Povolte knoflík.
- Otočte řídicí rukojeť tak, aby byla rovnoběžně s hřídelem.
- Otočte řídicí rukojeť okolo hřídele.

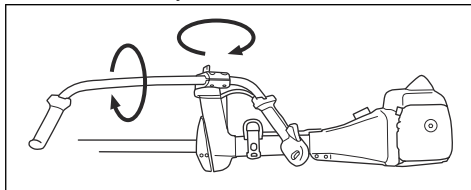

- Knoflík dotáhněte.

Kontrola řezacího zařízení

Řezací zařízení obsahuje řezací nástavec a kryt řezacího nástavce.



VÝSTRAHA: Vypněte výrobek a vyjměte baterii. Používejte ochranné rukavice.



VÝSTRAHA: Vždy používejte kryt řezacího nástavce, který je doporučený pro řezací nástavec. Viz *Příslušenství na straně 123*.



VÝSTRAHA: Nesprávně upevněný řezací nástavec může způsobit zranění nebo usmrcení.

Sekací zařízení a kryty



VÝSTRAHA: Vypněte výrobek a vyjměte baterii. Používejte ochranné rukavice.

Výrobek lze použít s různými kryty řezacích nástavců pro řezací zařízení. Ujistěte se, že používáte správný kryt řezacího nástavce pro dané řezací zařízení. Další informace naleznete v části *Příslušenství na straně 123*.

- Kryt nože na trávu a nůž na trávu.

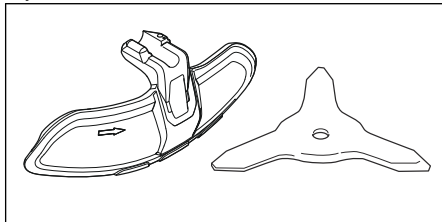

- Ochranný kryt vyžinače a strunová hlava.

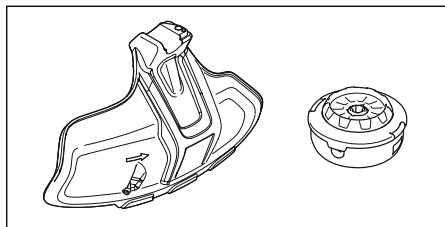

- Kryt pilového kotouče a pilový kotouč.

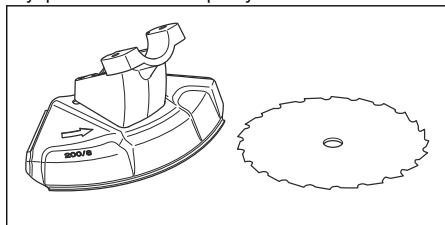

Montáž krytu nože na trávu a nože na trávu

Montáž krytu nože na trávu

- Nasadíte kryt nože na trávu (A) na hřídel a dotáhnete šroub.

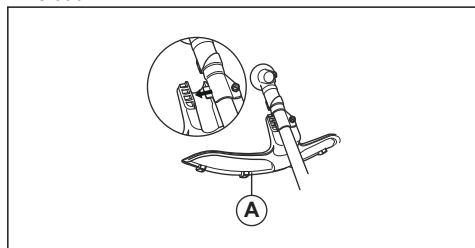

Demontáž krytu nože na trávu

- Vyšroubujte šroub a sejměte kryt nože na trávu (A) z hřídele.

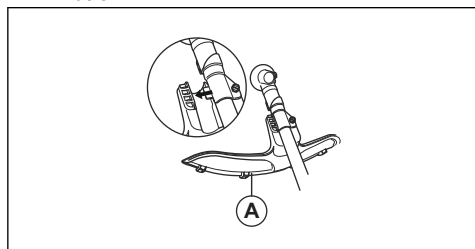

Montáž nože na trávu

1. Položte převodovku výrobku na rovný povrch, aby bylo zajištěno, že je kotouč připevněn správně.
2. Pootáčejte výstupním hřídelem, aby se jeden z otvorů v hnacím kotouči (B) zarovnal s odpovídajícím otvorem ve skříní převodovky.

3. Zasuňte pojistný čep (C) do otvoru tak, aby byla osa připojena.
4. Vložte nůž na trávu (D), opěrnou miskou (E) a pomocnou přírubu (F) na výstupní hřídel.

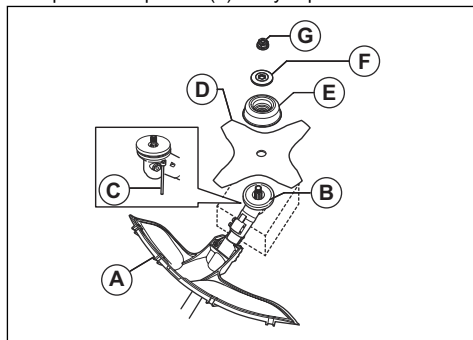

5. Zkontrolujte, zda jsou hnací kotouč a pomocná příruba řádně instalovány ve středovém otvoru nože na trávu.

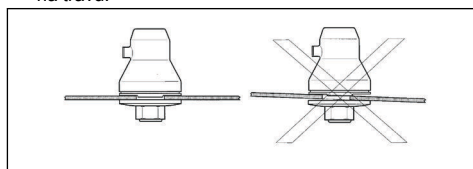

6. Upevněte matici (G).
7. Matici dotáhněte nástrčným klíčem. Přidržte hřídel nástrčného klíče co nejbližší krytu kotouče. Dotáhněte v opačném směru, než je směr otáčení řezacího nástavce. Dotáhněte na utahovací moment 35–50 Nm.

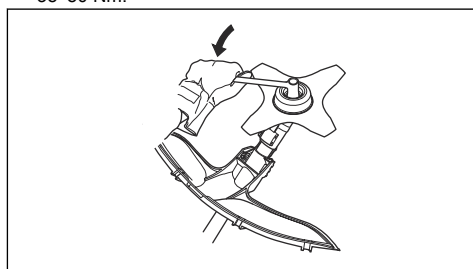

Demontáž nože na trávu

1. Položte převodovku výrobku na rovný povrch, aby bylo zajištěno, že bude kotouč správně demontován.
2. Zasuňte pojistný čep (C) do otvoru v hřídeli tak, aby zachytil hřídel.
3. Demontujte matici (G).

- Demontujte pomocnou přírubu (F), opěrnou misku (E) a nůž na trávu (D) z výstupního hřídele.

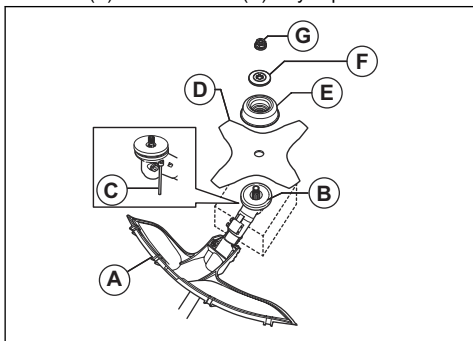

Montáž ochranného krytu vyžinače a strunové hlavy

Montáž ochranného krytu vyžinače

- Připevněte držák desky k převodovce pomocí nejmenšího šroubu. Dotáhněte šroub.

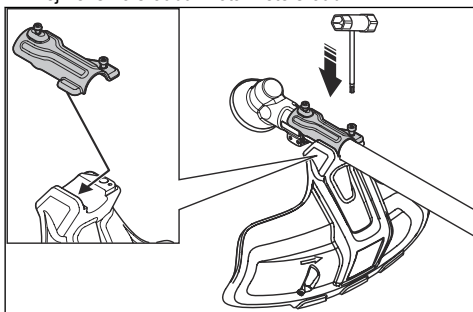

- Připevněte ochranný kryt vyžinače k držáku desky.
- Namontujte největší šroub a dotáhněte jej.

Demontáž ochranného krytu vyžinače

- Odmontujte šrouby.
- Sejměte ochranný kryt vyžinače.

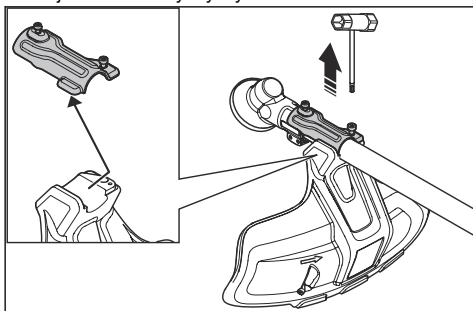

Montáž strunové hlavy T35 (535iFR, 535iRX)

- Namontujte hnací kotouč (B) na výstupní hřídel.
- Pootáčejte výstupním hřídelem, aby se jeden z otvorů v hnacím kotouči zarovnal s odpovídajícím otvorem ve skříni převodovky.
- Zasuňte pojistný čep (C) do otvoru tak, aby byla osa připojena.
- Strunovou hlavu (H) připevněte otáčením proti směru hodinových ručiček.

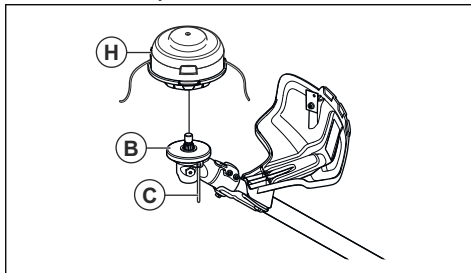

Demontáž strunové hlavy T35 (535iFR, 535iRX)

- Zasuňte pojistný čep (C) do otvoru tak, aby zachytil hřídel.
- Demontujte strunovou hlavu (H) otáčením ve směru hodinových ručiček.
- Odmontujte hnací kotouč (B) z výstupního hřídele.

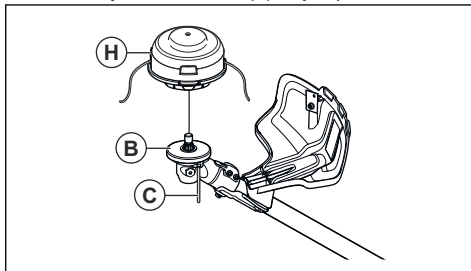

Montáž strunové hlavy E35B (535iRXT)

Povšimněte si: Aby bylo dosaženo vyšší životnosti žací struny, lze ji před montáží na pár dnů namočit do vody. To zajistí její větší pevnost.

- Namontujte hnací kotouč (B) na výstupní hřídel.
- Pootáčejte výstupním hřídelem, aby se jeden z otvorů v hnacím kotouči zarovnal s odpovídajícím otvorem ve skříni převodovky.
- Zasuňte pojistný čep (C) do otvoru tak, aby zachytil hřídel.
- Připevněte strunovou hlavu (H).

5. Upevněte matici (G).

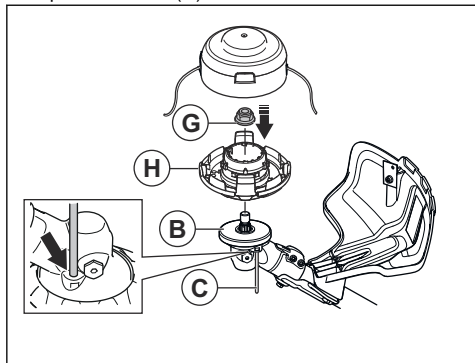

6. Připevněte kanál struny a kryt strunové hlavy (F).

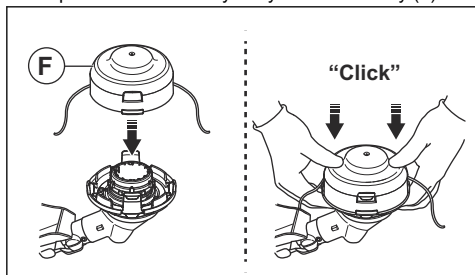

Demontáž strunové hlavy E35B (535iRXT)

Povšimněte si: Aby bylo dosaženo vyšší životnosti žací struny, lze ji před montáží na pár dnů namočit do vody. To zajistí její větší pevnost.

1. Zasuňte pojistný čep do otvoru tak, aby zachytil hřídel.
2. Stiskněte zacvakávací jazyčky na strunové hlavě a vyjměte strunovou hlavu a žlábek vyžínací struny.

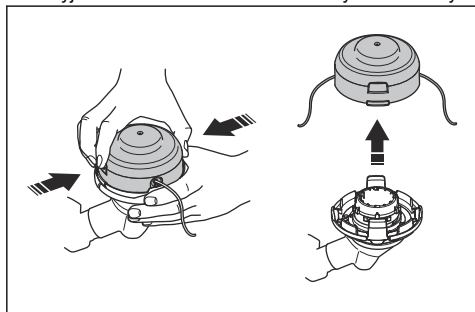

3. Demontujte matici, která přidržuje strunovou hlavu a hnací kotouč.

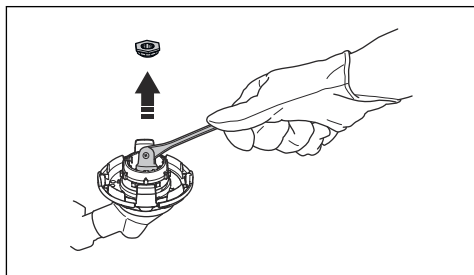

4. Demontujte strunovou hlavu.

Montáž krytu pilového kotouče a pilového kotouče

Montáž krytu pilového kotouče (535iFR)

1. Připevněte držák (A) a svorku (B) pomocí 2 šroubů (C) na skříň převodovky (D).
2. Upevněte kryt pilového kotouče (E) do držáku (A) pomocí 4 šroubů (F).

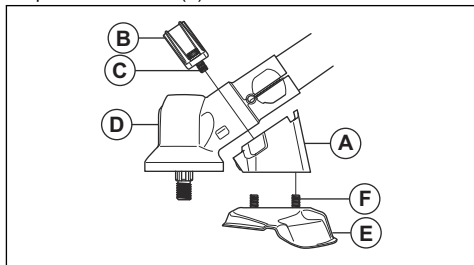

Demontáž krytu pilového kotouče (535iFR)

1. Demontujte 4 šrouby (L) z držáku (R) a sejměte kryt pilového kotouče (A).

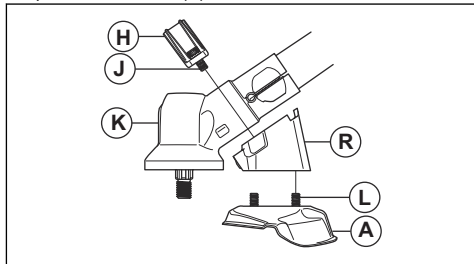

2. Demontujte 2 šrouby (J) na skříň převodovky (K). Demontujte držák (R) a držák (H).

Montáž pilového kotouče (535iFR)

1. Namontujte hnací kotouč (A) na výstupní hřídel.

2. Pootáčejte výstupním hřídelem, aby se jeden z otvorů v hnacím kotouči zarovnal s odpovídajícím otvorem ve skříni převodovky.
3. Zasuňte pojistný čep (B) do otvoru tak, aby byla hřídel připojena.
4. Umístěte pilový kotouč (C) a pomocnou přírubu (D) na výstupní hřídel.

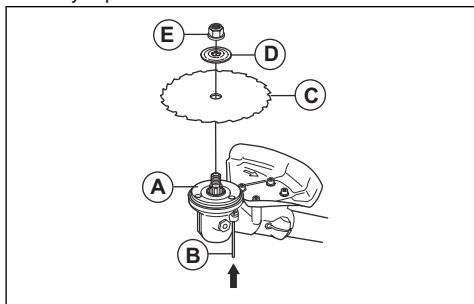

5. Zkontrolujte, zda jsou hnací kotouč a pomocná příruba řádně instalovány ve středovém otvoru nože na trávu.

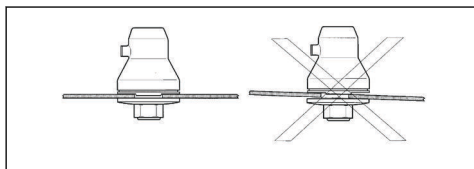

6. Namontujte pojistnou matici (E).
7. Pojistnou matici dotahujte nástrčným klíčem. Přidržte hřídel nástrčného klíče co nejbližše krytu kotouče. Dotáhněte v opačném směru, než je směr otáčení řezacího nástavce. Dotáhněte na utahovací moment 35–50 Nm.

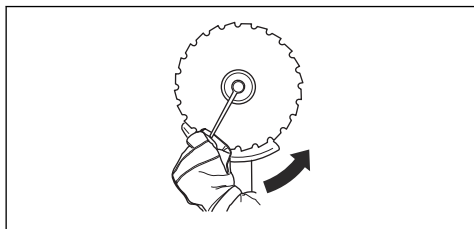

Demontáž pilového kotouče (535IFR)

1. Zasuňte pojistný čep (C) do otvoru tak, aby zachytil hřídel.
2. Demontujte matici (G).

3. Demontujte pomocnou přírubu (F) a pilový kotouč (D) z výstupního hřídele.

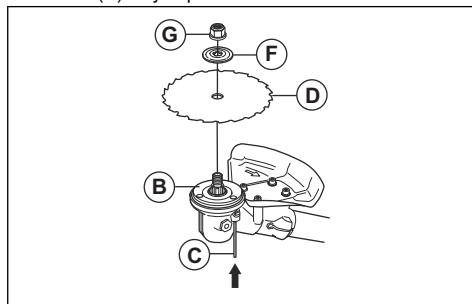

4. Odmontujte hnací kotouč (B) z výstupního hřídele.

Seřízení nosného popruhu Balance XB (535IRXT)

1. Nasaďte si nosný popruh.
2. Zatlačte 2 části hrudní destičky do sebe, jak je znázorněno na obrázku.

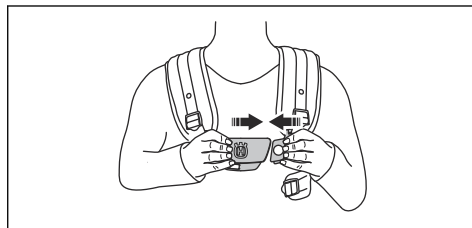

3. Pevně dotáhněte boční popruh. Zkontrolujte, zda je boční popruh zarovnaný s vaším bokem.

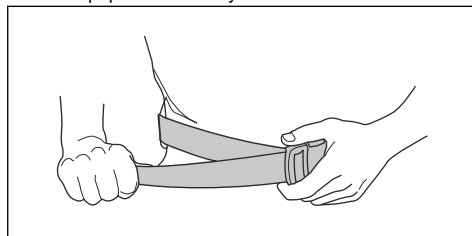

4. Pevně utáhněte hrudní popruh pod levou rukou. Hrudní popruh musí těsně přiléhat k tělu.

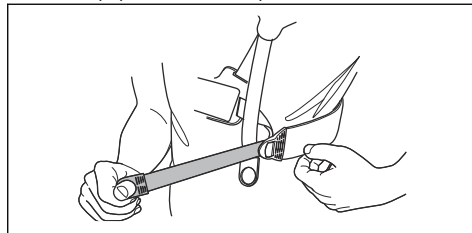

5. Upravte ramenní popruh tak, aby byla hmotnost rovnoměrně rozložena na obě ramena.

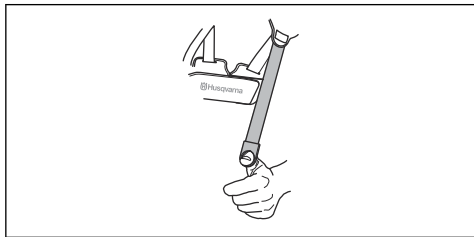

6. Upravte výšku závěsného bodu. Při prořezávání lesního porostu je správná výška zavěšení přibližně 10 cm pod boky. Další informace naleznete v části *Správné vyvážení výrobku na strani 112.*

7. Upevněte nosič baterie k nosnému popruhu.

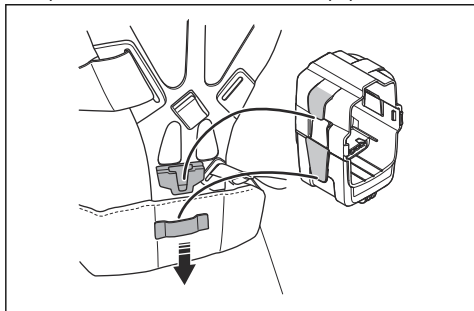

Povšimněte si: Do nosiče baterie je možné upevnit 1 přídavnou baterii. Nosič baterie je k dispozici jako příslušenství.

8. Připevněte baterii.

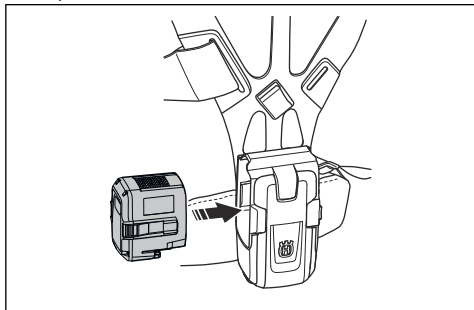

Seřízení nosného popruhu (535iFR, 535iRX)



VÝSTRAHA: Tento výrobek vždy řádně připojte k nosnému popruhu. Pokud tomu tak není, nelze výrobek bezpečně ovládat, což může vést ke zranění vaší osoby i jiných osob. Nepoužívejte popruh s rozbitou rychlorozpojitelnou sponou.



VÝSTRAHA: Použijte funkci rychlého rozpojení popruhu, pokud bude v nouzové situaci nutné uvolnit výrobek a popruh.

1. Postroj nasadte.
2. Upravte nosný popruh tak, abyste dosáhli optimální pracovní polohy.
3. Seřídte postranní popruhy tak, aby byla hmotnost rovnoměrně rozložena na ramena.



4. Seřídte nosný popruh tak, aby byl řezací nástavec rovnoběžný s povrchem terénu.

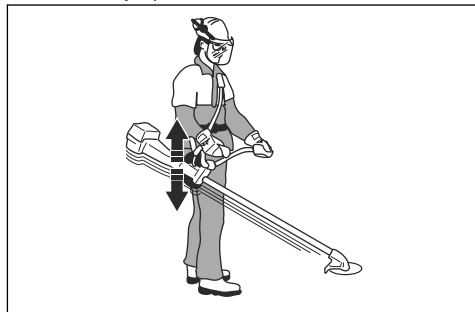

5. Pokud chcete sekat trávu, nechte sekací nástavec lehce spočívat na zemi. Seřídte upínač nosného popruhu tak, aby byl výrobek správně vyvážen.

Úvod



VÝSTRAHA: Než začnete s výrobkem pracovat, přečtěte si důkladně kapitolu o bezpečnosti.

Husqvarna Connect

Husqvarna Connect je bezplatná aplikace pro mobilní zařízení. Aplikace Husqvarna Connect dodá vašemu výrobku Husqvarna doplňkové funkce.

- Rozšířené informace o výrobku.
- Informace o dílech a servisu a nápověda pro tyto položky.

Bezdrátová technologie Bluetooth®

Výrobky s vestavěnou bezdrátovou technologií Bluetooth® se mohou připojit k mobilním zařízením a mohou využívat další funkce aplikace Husqvarna Connect.

Symbol bezdrátové technologie *Bluetooth®* se rozsvítí, když je vaše mobilní zařízení připojeno k výrobku.



Jak začít používat aplikaci Husqvarna Connect

1. Stáhněte si aplikaci Husqvarna Connect do svého mobilního zařízení.
2. V aplikaci Husqvarna Connect se zaregistrujte.
3. Při připojování a registraci výrobku postupujte podle pokynů v aplikaci Husqvarna Connect.

Povšimněte si: Aplikace Husqvarna Connect není dostupná ke stažení na všech trzích. Další informace získáte u svého prodejce poskytujícího servis.

Instalace baterie do výrobku



VÝSTRAHA: Ve výrobku používejte výhradně originální baterii Husqvarna.

1. Zkontrolujte, zda je baterie plně nabitá.

2. Zasuňte baterii do držáku baterie výrobku. Baterie musí jít snadno zasunout. Pokud ji nelze snadno zasunout, není instalována správně. Baterie je zajištěná na místě, jakmile uslyšíte cvaknutí.

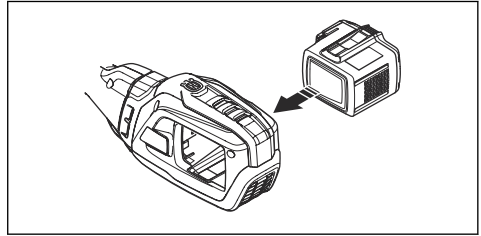

3. Zkontrolujte, zda je baterie instalovaná správně.

Pracovní poloha

- Výrobek držte pevně oběma rukama.
- Výrobek držte po své pravé straně.
- Řezné zařízení udržujte pod úrovní pasu.
- Vždy mějte výrobek připevněný k nosnému popruhu.
- Udržujte části těla v bezpečné vzdálenosti od horkých povrchů.
- Udržujte části těla v bezpečné vzdálenosti od řezacího nástavce.

Správné vyvážení výrobku

Při prořezávání lesního porostu je výrobek správně vyvážený, pokud volně visí vodorovně ze závěsného bodu. Při správném vyvážení se snižuje riziko nárazu do kamenů, pokud uvolníte řídicí rukojeť.

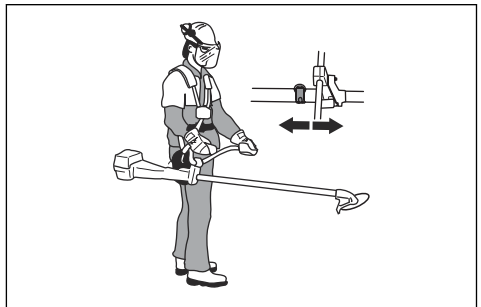

Při vyžínání travního porostu je výrobek řádně vyvážený, když nůž seče ve výšce v blízkosti země.

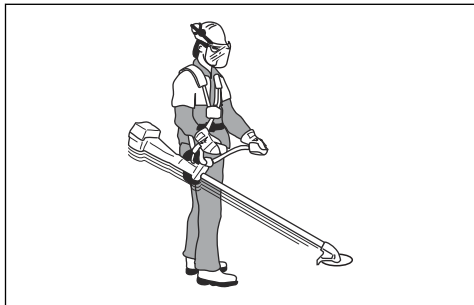

Nastavení vyvážení s přidávným závažím

Pokud je obtížné dosáhnout správného vyvážení, připevňte přidavné závaží. Přidavné závaží je k dispozici jako příslušenství.

- Připevňte přidavné závaží pomocí šroubů.

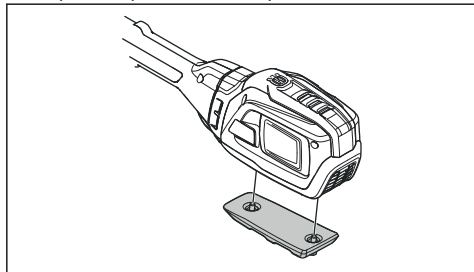

Rovnoměrné zatížení ramen

1. Nastavte napnutí postranních popruhů tak, aby byla váha rovnoměrně rozložena na obě ramena.
2. Upravte nosný popruh tak, abyste dosáhli optimální pracovní polohy. Správné seřízení nosného popruhu a produktu usnadňuje ovládání.

Před použitím výrobku

- Prohlédněte pracovní oblast, abyste se seznámili s typem terénu a jeho sklonem a zjistili, zda se na místě nevyskytují nějaké překážky, například kameny, větve nebo jámy.
- Proveďte celkovou prohlídku výrobku.
- Proveďte bezpečnostní kontroly a postupy údržby a servisu, které jsou uvedeny v tomto návodu.
- Zkontrolujte, zda jsou řádně připevněny všechny kryty, ochranné kryty, rukojeti a řezací zařízení a zda nejsou poškozené.
- Zkontrolujte, zda nejsou na spodní straně zubů pilového kotouče nebo nože na trávu nebo u jejich

středového otvoru praskliny. Poškozený nůž je nutné vyměnit.

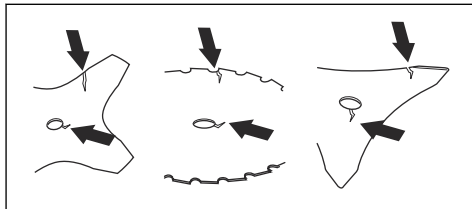

- Zkontrolujte, zda se na pomocné přírubě nenacházejí praskliny. Poškozenou pomocnou přírubu je nutné vyměnit.

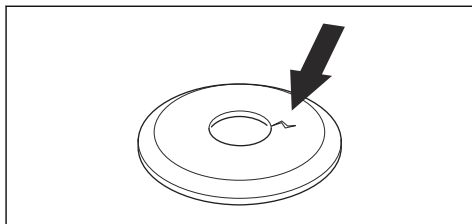

- Zkontrolujte, zda není možné pojistnou matici odšroubovat rukou. Pojistná matice musí mít pojistnou sílu minimálně 1,5 Nm. Utahovací moment musí být v rozmezí 35 až 50 Nm.

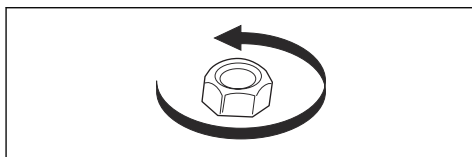

- Zkontrolujte, zda není kryt kotouče poškozený nebo naprasklý. Vyměřte kryt kotouče, pokud došlo k nárazu nebo jsou na něm praskliny.
- Zkontrolujte, zda na strunové hlavě a krytu řezacího nástavce není poškození nebo praskliny. Vyměňte strunovou hlavu a kryt řezacího nástavce, pokud došlo k nárazu nebo jsou na nich praskliny.

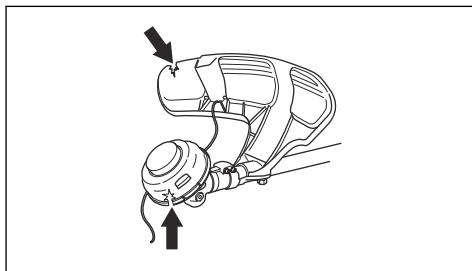

Spuštění výrobku

Povšimněte si: Výrobek po změně sekacího nástavce a stisknutí páčky spínače identifikuje sekací

nástavec. Výrobek se zastaví a kontrolka LED bude blikat, dokud nebude uvolněna páčka spínače a nepřesune se zpět do původní polohy. V této době probíhá identifikace sekacího nástavce a příprava na provoz.

1. Stiskněte a podržte tlačítko pro spuštění, dokud se nerozsvítí zelená kontrolka LED baterie a bílá kontrolka LED režimu.

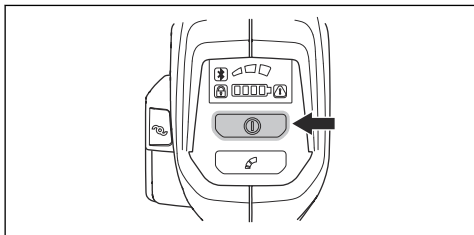

2. K ovládání rychlosti používejte páčku spínače.

Omezení maximálních otáček pomocí tlačítka režimu

Povšimněte si: Maximální otáčky se vztahují k připojenému žacímu zařízení, které je identifikováno výrobkem. Pokud je připojen kotouč, maximální otáčky jsou vyšší, než když je připojena strunová hlava. Další informace jsou uvedeny v části *Technické údaje na strani 122*.

Tento výrobek je vybaven tlačítkem režimu. Pomocí tlačítka režimu může obsluha omezit maximální otáčky. Tlačítko režimu má 3 úrovně otáček. Nižší úroveň prodlužuje dobu provozu výrobku. Úrovně 1 a 2 použijte, pokud provoz nevyžaduje plné otáčky/plný výkon. Pokud provozní podmínky vyžadují plné otáčky/plný výkon, použijte úroveň 3. Nepoužívejte vyšší úroveň, než je nezbytná k provozu.

1. Stisknutím tlačítka režimu nastavíte limit na maximální otáčky. Zapnutí funkce signalizují bílé kontrolky LED.

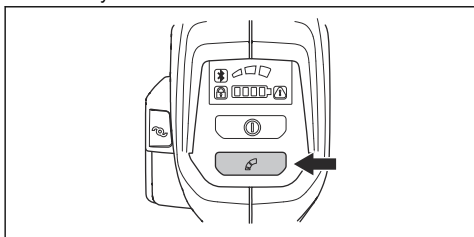

2. Dalším stisknutím tlačítka režimu zvolíte další úroveň otáček.

Vysunutí vyžínací struny s funkcí ErgoFeed (535iRXT)



VAROVÁNÍ: Při vysouvání vyžínací struny nenarážejte strunovou hlavou do země.

Výrobek je vybaven funkcí, která při stisknutí tlačítka ErgoFeed vysouvá strunu. Funkce ErgoFeed snižuje opotřebení strunové hlavy. Snižuje také riziko náhodného vysunutí struny, ke které může dojít při nárazu do předmětů, například kamenů nebo tvrdých povrchů.

- Stisknutím tlačítka ErgoFeed spustíte automatické nastavení vyžínací struny.

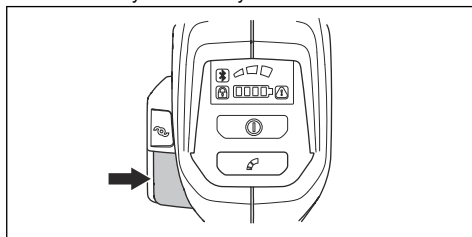

Funkce automatického vypnutí

Výrobek je vybaven funkcí vypnutí, která zastaví výrobek, pokud není používán. Zelená kontrolka LED pro spuštění/zastavení zhasne a výrobek se po 180 sekundách vypne.

Zpětný vrh kotouče

Zpětný vrh kotouče znamená rychlý a prudký pohyb výrobku do strany. Ke zpětnému vrhu dojde, pokud nůž na trávu narazí na předmět nebo se zachytí v předmětu, který nelze přeseknout. Zpětný vrh kotouče může prudce uvést výrobek nebo obsluhu do pohybu všemi směry. Hrozí nebezpečí poranění obsluhy a přihlížejících osob.

Nebezpečí se zvyšuje v místech, kde není řezaný materiál dobře vidět.

Neřežte v šedé oblasti kotouče znázorněné na obrázku. Otáčky a pohyb kotouče mohou způsobit zpětný vrh kotouče. Riziko se zvyšuje s tloušťkou řezaného kmene.

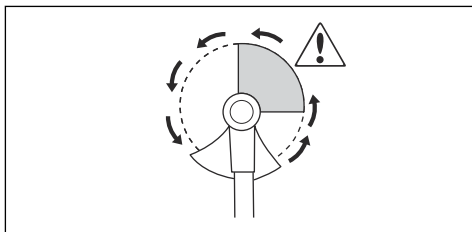

Obecné pracovní pokyny



VÝSTRAHA: Dávejte pozor při řezání stromu, který je pod napětím. Může se vzpružit zpět do normální polohy před řezem nebo při řezu a narazit do výrobku či způsobit zranění.

- Pomocí křovinořezu si vytvořte otevřený prostor na jednom konci pracovní oblasti a začněte zde práci.
- Posunujte se pomocí pravidelného vzorce po pracovní oblasti.

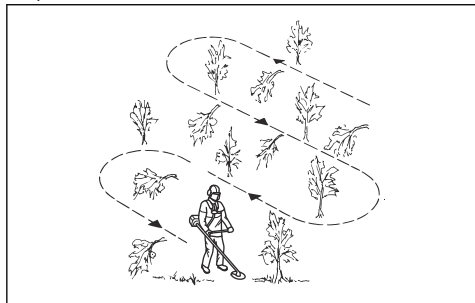

- Pohybuje výrobkem zcela doleva a doprava. Můžete tak vyžnout 4–5 m do šířky při každém otočení.
- Vyžijete na délku 75 m a poté se otočte a jděte zpět.
- Postupujte ve směru, kde nebudete procházet přes jámy a překážky více, než je nezbytné.
- Posunujte se ve směru, kde vítr unáší pořežaný porost do vymýceného oblasti.

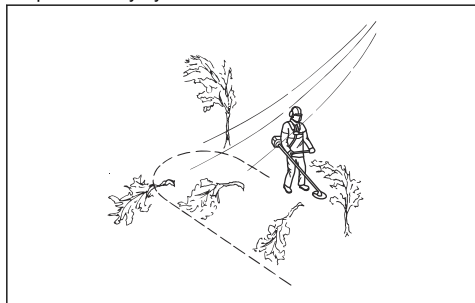

- Pohybuje se po vrstevnicích, nikoli nahoru a dolů.

Prořezávání lesního porostu pilovým kotoučem

Kácení stromu směrem doleva

Aby strom padl vlevo, tlačte na dolní část stromu směrem doprava.

1. Přidejte plný plyn.
2. Přiložte pilový kotouč proti stromu, jak je znázorněno na obrázku.

3. Nakloňte pilový kotouč a zatlačte silou šikmo dolů doprava. Současně zatlačte na strom krytem kotouče.

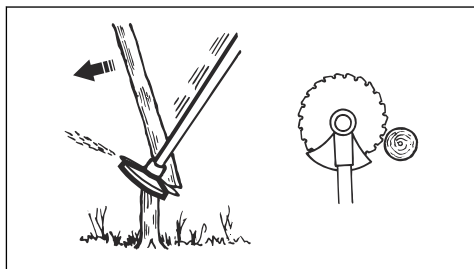

Kácení stromu směrem doprava

Aby strom padl vpravo, tlačte na dolní část stromu směrem doleva.

1. Přidejte plný plyn.
2. Přiložte pilový kotouč proti stromu, jak je znázorněno na obrázku.
3. Nakloňte pilový kotouč a zatlačte silou šikmo nahoru doprava. Současně zatlačte na strom krytem kotouče.

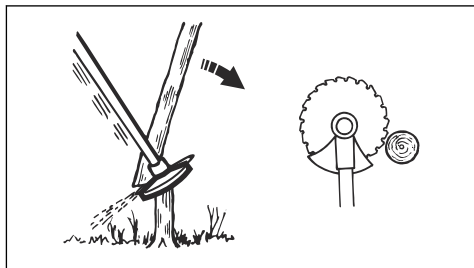

Kácení stromu dopředu

Při kácení směrem dopředu zatlačte dolní část stromu dozadu.

1. Přidejte plný plyn.
2. Přiložte pilový kotouč proti stromu, jak je znázorněno na obrázku.
3. Rychlým pohybem zatáhněte pilový kotouč dozadu.

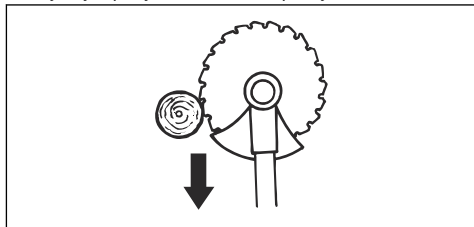

Kácení velkých stromů

Velké stromy je třeba řezat ze dvou stran.

1. Nejprve určete směr pádu stromu.
2. Přidejte plný plyn.
3. Proveďte první řez na straně stromu, na kterou bude padat.

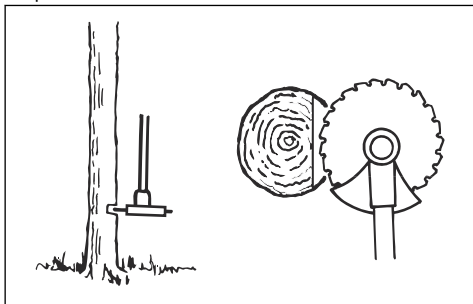

4. Uřízněte strom z druhé strany.

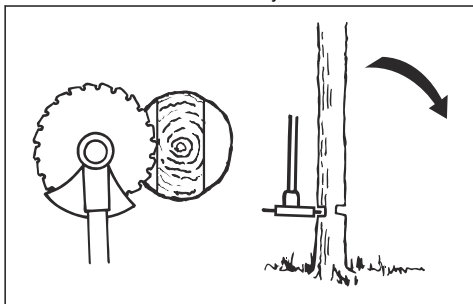

VAROVÁNÍ: Pokud se začne pilový kotouč blokovat, nevytahujte výrobek prudkým pohybem. To by mohlo způsobit poškození pilového kotouče, úhlové převodovky, hřídele nebo řídicí rukojeti. Uvolněte rukojeti, uchopte oběma rukama hřídel a opatrně výrobek vytáhněte.

Povšimněte si: U malých stromků vyvíjíte větší řezací tlak. U velkých stromů vyvíjíte menší řezací tlak.

Prořezávání křovin pilovým kotoučem

Aby strom padl vlevo, tlačte na dolní část stromu směrem doprava.

- Uřízněte útlé stromy a keře.
- Pohybujte výrobkem ze strany na stranu.
- Řežte více stromů jedním pohybem.

- U skupiny útlých stromů:

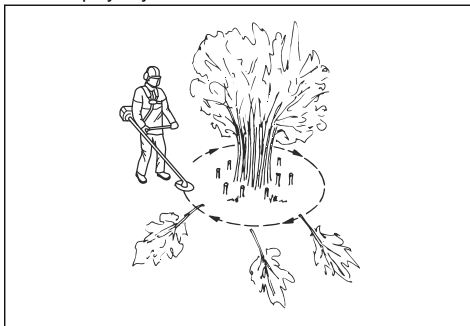

- a) Uřízněte vnější stromy ve větší výšce.
- b) Uřízněte vnější stromy na správnou výšku.
- c) Řežte od středu. Pokud nemůžete získat přístup do středu, uřízněte vnější stromy vysoko a nechte je spadnout. Tím se sníží riziko uvíznutí pilového kotouče.

Vyžínání pomocí nože na trávu

1. Travní kotouče a vyžínací nože nelze použít na dřevnaté kmínky.
2. Na všechny typy vysoké nebo hrubé trávy použijte travní kotouč.
3. Koste trávu kývavým pohybem ze strany na stranu, kdy pohyb zprava doleva je vysekávací a pohyb zleva doprava zpětný. Nechte kotouč pracovat svou levou stranou (úsekem mezi 8 a 12 hodinou).
4. Nakloníte-li při vyžínání kotouč o něco doleva, pokládá se tráva do řádků, což usnadňuje její sbírání, např. shrabání.
5. Snažte se pracovat rytmicky. Stůjte pevně, s rozkročenýma nohama. Postupujte vpřed po zakončení zpětného pohybu a opět se pevně postavte.
6. Opěrný talíř nechte dolehnout zlehka k zemi. Ten chrání travní kotouč před dotykem s půdou.
7. Pracujte vždy na plné otáčky a vyhýbejte se právě posečenému materiálu při zpětném pohybu, abyste snížili riziko omotání materiálu kolem kotouče.
8. Před zahájením odklízení posečeného materiálu vždy vypněte motor, odpojte nosné popruhy a položte stroj na zem.

Vyžínání trávy strunovou hlavou

Vyžínání trávy

1. Držte strunovou hlavu těsně nad úrovní terénu a pod úhlem.

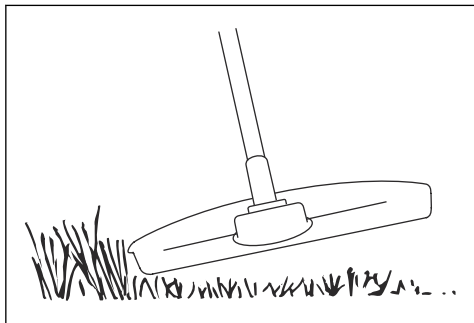

Netlačte strunu vyžínače trávy do trávy.

2. Zkraťte délku vyžínací struny o 10–12 cm (4–4,75 palce) a snižte otáčky motoru, abyste snížili nebezpečí poškození rostlin.
3. Když sečete trávu v blízkosti předmětů, používejte otáčky na 80 %.

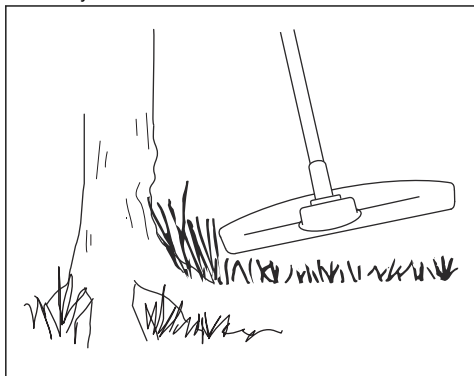

Sečení trávy

1. Zajistěte, aby při sečení byla vyžínací struna souběžně se zemí.

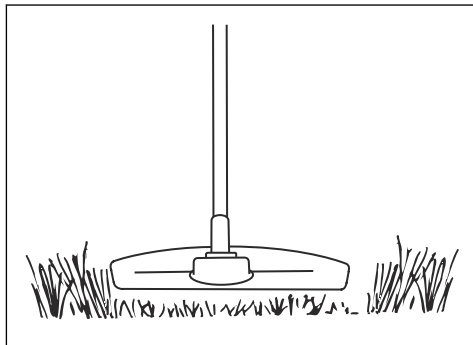

2. Netlačte hlavu vyžínače k zemi. Mohlo by dojít k poškození podkladu a výrobku.
3. Nedotýkejte se hlavou vyžínače trvale země, mohlo by dojít k poškození hlavy.
4. Při pohybu výrobkem ze strany na stranu při sečení trávy použijte plné otáčky.

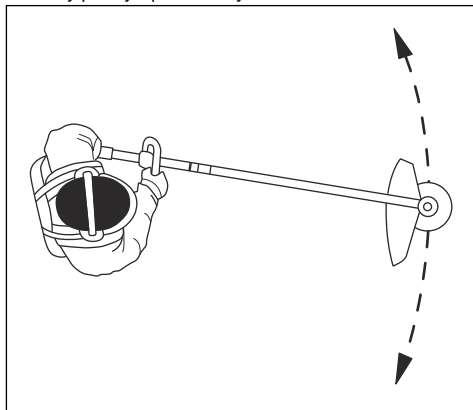

Zajistěte, aby při sečení byla vyžínací struna souběžně se zemí.

Odstranění trávy

Proud vzduchu z otáčející vyžínací struny lze použít k odstranění trávy z oblasti.

1. Udržujte strunovou hlavu a vyžínací strunu rovnoběžně se zemí a nad povrchem.
2. Přidejte plný plyn.
3. Pohybuje strunovou hlavou ze strany na stranu a odstraňte tak trávu.



VÝSTRAHA: Vyčistěte kryt strunové hlavy po každé montáži nové vyžínací struny, aby se eliminovalo nevyvážení a zabránilo vibracím v rukojetích. Provedte

také kontrolu ostatních dílů strunové hlavy a v případě potřeby ji vyčistěte.

Zastavení výrobku

1. Uvolněte páčku spínače a pojistku páčky spínače.
2. Stiskněte vypínač, dokud nezhasne zelená kontrolka LED.

3. Stiskněte uvolňovací tlačítka na baterii a vyjměte baterii.

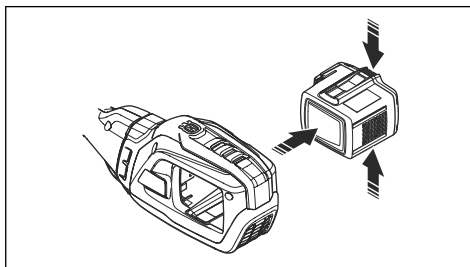

Údržba

Úvod



VÝSTRAHA: Před prováděním jakékoli údržby je třeba, abyste si přečetli a porozuměli kapitole bezpečnosti.

Plán údržby



VÝSTRAHA: Před prováděním údržby vyjměte baterii.

Níže je uveden seznam kroků údržby, které musíte provést na výrobku.

| Údržba | Denně | Týdně | Měsíčně |
|---|-------|-------|---------|
| Očistěte vnější povrch výrobku suchým hadříkem. Nepoužívejte vodu. | X | | |
| Zkontrolujte, zda tlačítko pro spouštění a zastavení funguje a není poškozené. | X | | |
| Zkontrolujte správnou funkci páčky spínače a pojistky páčky spínače z hlediska bezpečnosti. | X | | |
| Zkontrolujte, zda fungují všechny ovládací prvky a zda nejsou poškozené. | X | | |
| Udržujte rukojeti suché, čisté a bez zbytků oleje a maziva. | X | | |
| Zkontrolujte, zda není řezací nástavec poškozený. Poškozený řezací nástavec je nutné vyměnit. | X | | |
| Zkontrolujte, zda není kryt řezacího nástavce poškozený. Poškozený kryt řezacího nástavce je nutné vyměnit. | X | | |
| Zkontrolujte, zda jsou šrouby a matice dotažené. | X | | |
| Zkontrolujte, zda fungují tlačítka pro uvolnění baterie na baterii a zda drží baterii ve výrobku. | X | | |
| Zkontrolujte, zda není poškozená nabíječka baterií a zda funguje správně. | X | | |
| Zkontrolujte, zda není baterie poškozená. | X | | |
| Zkontrolujte, zda není závěsný kroužek poškozený. | X | | |
| Zkontrolujte, zda rukojeť a řídicí rukojeť nejsou poškozené a zda jsou správně připevněné. | X | | |
| Zkontrolujte, zda je nůž vystředěný, ostrý a nepoškozený. Použití nevystředěného kotouče může způsobit vibrace, které mohou vést k poškození výrobku. | X | | |
| Zkontrolujte, zda je pojistná matice sekacího zařízení správně utažena. | X | | |

| Údržba | Denně | Týdně | Měsíčně |
|--|-------|-------|---------|
| Zkontrolujte, zda není poškozen přepravní kryt kotouče a zda lze přepravní kryt správně připevnit. | X | | |
| Zkontrolujte všechny spojky a konektory. Zkontrolujte, zda nejsou poškozené a znečištěné. | | X | |
| Zkontrolujte antivibrační prvky a ujistěte se, že nejsou poškozené. | | X | |
| Zkontrolujte, zda je úhlová převodovka správně naplněna mazivem, viz <i>Mazání úhlové převodovky na strani 120</i> . Pokud ne, použijte mazivo na úhlové převodovky Husqvarna. | | X | |
| Namažte konec hnací hřídele v dolní spoje hřídele. | | X | |
| Zkontrolujte, zda není přívod vzduchu k motoru znečištěný. Očistěte přívod vzduchu stlačeným vzduchem. | | X | |
| Zkontrolujte spojení mezi baterií a výrobkem. Zkontrolujte spojení mezi baterií a nabíječkou baterií. | | | X |
| Zkontrolujte, zda bezpečnostní uvolnění na nosném popruhu není poškozené a zda funguje správně. | | | X |

Čištění výrobku, baterie a nabíječky baterií

- Po použití vyčistěte výrobek suchou utěrkou.
- Vyčistěte baterii a nabíječku baterií suchou utěrkou. Udržujte v čistotě vodící kolejničky baterie.
- Před vložením baterie do nabíječky baterií nebo výrobku zkontrolujte, zda jsou svorky na baterii a nabíječce baterií čisté.

Ostření travního nože a nože na trávu



VÝSTRAHA: Vypněte výrobek a vyjměte baterii. Používejte ochranné rukavice.

- Správný postup naostření a nastavení travního nože a nože na trávu je uveden v návodu dodaném s řezacím nástavcem.
- Naostřete všechna ostří stejnoměrně, aby nebyla narušena rovnováha.
- Použijte plochý pilník s jednosměrnými rovnoběžnými zářezy.

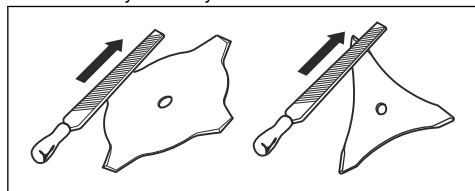

VÝSTRAHA: Poškozený nůž či kotouč vždy vyřadte z provozu. Ohnutý nebo

zkroucený nůž se nepokoušejte narovnat a znovu používat.

Ostření pilového kotouče



VÝSTRAHA: Vypněte výrobek a vyjměte baterii. Používejte ochranné rukavice.

- Správný postup naostření kotouče je uveden v návodu dodaném s kotoučem.
- Před ostřením se přesvědčte, zda má výrobek a kotouč správnou opěru.

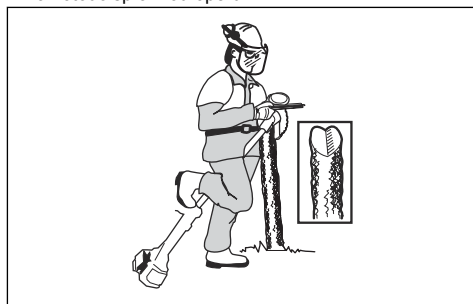

- Použijte kulatý pilník 5,5 mm s držákem.

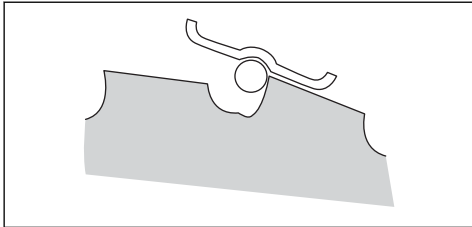

- Držte pilník pod úhlem 15°.
- Naostřete jeden zub pilového kotouče směrem doprava a další zub směrem doleva – viz obrázek.

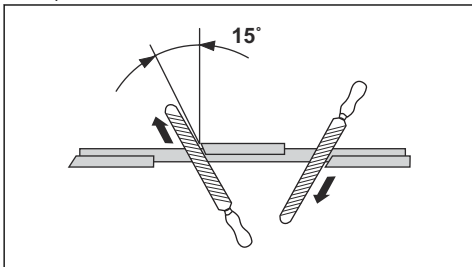

Povšimněte si: Pokud je kotouč velmi opotřeбенý, nejprve zbruste hrany zubů plochým pilníkem. V ostření pokračujte kulatým pilníkem.

- Naostřete všechna ostří stejně, aby nebyla narušena rovnováha kotouče.
- Nastavte kotouč na 1 mm pomocí doporučeného nastavovacího nástroje. Řiďte se pokyny v návodu dodaném s kotoučem.

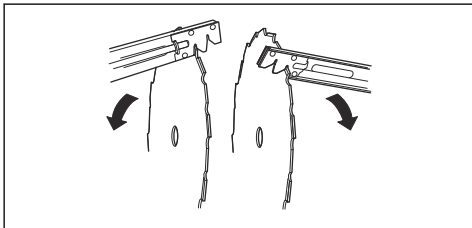

VÝSTRAHA: Poškozený nůž či kotouč vždy vyřadte z provozu. Ohnutý nebo

zkroucený nůž se nepokoušejte narovnat a znovu používat.

Mazání úhlové převodovky

1. Demontujte sekací zařízení.
2. Umístěte výrobek tak, aby byla zátka maziva v nejvyšší poloze.
3. Odšroubujte zátka maziva.

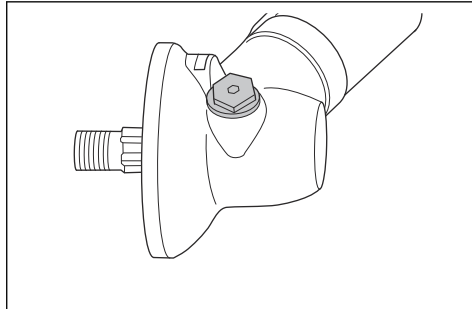

4. Podívejte se do otvoru pro zátka maziva a otočte hnací hřídel. Mazivo (A) musí být v zákrytu s horní plochou ozubení (B).

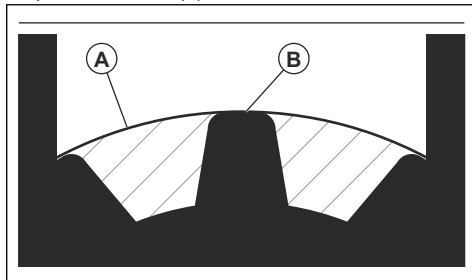

5. Pokud je maziva málo, doplňte úhlovou převodovku mazivem na úhlové převodovky Husqvarna. Mazivo na úhlové převodovky doplňujte pomalu, průběžně otáčejte hnací hřídel a mazivo doplňte na správnou úroveň (B).



VAROVÁNÍ: Nesprávné množství maziva může způsobit poškození úhlové převodovky.

6. Našroubujte zpět zátka maziva.

Odstraňování problémů

Uživatelské rozhraní

| LED displej | Možné závady | Možná akce |
|--|--|---|
| Kontrolka LED stavu baterie bliká oranžově | Nízké napětí baterie. | Nabijte baterii. |
| Bliká červená chybová kontrolka LED | Přetížení. | Sekací nástavec je zaseknutý. Deaktivujte výrobek. Vyjměte baterii. Odstraňte ze sekacího nástavce nežádoucí materiály. |
| | Odchyłka teploty. | Nechte výrobek vychladnout. |
| | Spouštěč a aktivací tlačítko stiskněte současně. | Uvolněte páčku spínače a dojde k aktivaci zařízení. |
| Výrobek nespouští. | Znečištěné konektory baterie. | Očistěte konektory baterie stlačeným vzduchem nebo měkkým kartáčem. |
| Chybová kontrolka LED svítí červeně. | Výrobek vyžaduje servis. | Obraťte se na servisního pracovníka. |

Přeprava, skladování a likvidace

Přeprava a skladování

- Dodané Li-ion baterie podléhají požadavkům legislativy o nebezpečném zboží.
- Dodržte zvláštní požadavky uvedené na obalu a označení pro komerční přepravu, platí i pro třetí strany a dopravce.
- Než odešlete výrobek, promluvte si s osobou speciálně vyškolenou ohledně manipulace s nebezpečnými materiály. Dodržte platné národní předpisy.
- Před vložením baterie do obalu zalepte rozpojené kontakty páskou. Vložte baterii do obalu a zajistěte ji proti pohybu.
- Před přepravou nebo uskladněním vyjměte baterii.
- Uložte baterii a nabíječku baterií na místo, které je suché a chráněné před vlhkostí a mrazem.
- Neskladujte baterii v místech, kde může docházet k výbojům statické elektřiny. Neskladujte baterii v kovovém obalu.
- Baterii skladujte na místě, kde je teplota v rozsahu 5 až 25 °C (41 až 77 °F) a mimo přímé sluneční světlo.
- Nabíječku baterií skladujte na místě, kde je teplota v rozsahu 5 až 45 °C (41 až 113 °F) a mimo přímé sluneční světlo.
- Nabíječku baterií používejte pouze při okolních teplotách v rozsahu 5 až 40 °C (41 až 104 °F).

- Před dlouhodobým uskladněním se ujistěte, že je baterie nabitá na 30 až 50 %.
- Uložte baterii a nabíječku baterií do uzavřené a suché místnosti.
- Skladujte baterii mimo nabíječku baterií. Nedovolte, aby se děti nebo neoprávněné osoby dotýkaly zařízení. Uchovávejte zařízení na místě, které lze uzamknout.
- Před dlouhodobým skladováním výrobku jej vyčistěte a proveďte kompletní údržbu.
- Před přepravou a uskladněním umístěte na výrobek přepravní kryt pro prevenci zranění a poškození.
- Během přepravy musí být výrobek bezpečně upevněn.

Likvidace baterie, nabíječky baterií a výrobku

Symbole na produktu nebo obalu znamenají, že tento produkt není domácí odpad. Odevzdejte jej ve stanici pro recyklaci elektrických a elektronických zařízení. To pomůže eliminovat nebezpečí poškození životního prostředí a zdraví osob.

Další informace o možnostech recyklace vašeho produktu získáte od místních úřadů, služby svozu domovního odpadu nebo prodejce.

Technické údaje

Technické údaje

| | 535iFR | 535iRXT | 535iRX |
|--|-----------------------|-----------------------|-----------------------|
| Motor | | | |
| Typ motoru | Husqvarna e-torq BLDC | Husqvarna e-torq BLDC | Husqvarna e-torq BLDC |
| Otáčky výstupního hřídele. Strunová hlava/kotouč, 1/min | 5300/8200 | 5300/8200 | 5300/8200 |
| Šířka sečení, mm/palce | 450/17,7 | 450/17,7 | 450/17,7 |
| Hmotnost | | | |
| Hmotnost bez baterie, kg/lb | 4,5/9,9 | 4,9/10,8 | 4,9/10,8 |
| Emise hluku | | | |
| Hladina akustického výkonu, změřená dB (A) | 93 | 93 | 94 |
| Hladina akustického výkonu, zaručená L _{WA} dB (A) | 96 | 96 | 96 |
| Hladiny hluku ⁷ | | | |
| Hladina akustického tlaku v úrovni uší obsluhy, měřena dle normy IEC 62841-1: | | | |
| Vybaven strunovou hlavou (originální) dB (A) | 80 | 80 | 80 |
| Úrovně vibrací ⁸ | | | |
| Hladiny vibrací v rukojetích, měřené podle normy IEC 62841-1, m/s ² | | | |
| Vybaven strunovou hlavou (originální), le-vá/pravá, m/s ² | 1,4/1,7 | 1,2/1,4 | 1,3/1,4 |
| Vybaven nožem na trávu (originálním), le-vá/pravá, m/s ² | 2,5/2,0 | 2,4/2,0 | 2,4/2,0 |
| Povšimněte si: K porovnání hladiny vibrací akumulátorových výrobků a výrobků se spalovacím motorem použijte kalkulačku vibrací: https://www.husqvarna.com/uk/services-solutions/vibration-calculator/ | | | |
| Radiofrekvenční údaje pro Bluetooth® | | | |
| Frekvenční pásmo, GHz | 2,4–2,4835 | 2,4–2,4835 | - |
| Výstupní výkon, max. dBm 0 | 0 | 0 | - |

⁷ Uváděná data pro hladinu akustického tlaku pro stroj mají typickou statistickou odchylku (standardní odchylku) 3 dB (A).

⁸ Uváděná data o úrovni vibrací mají typickou statistickou odchylku (standardní odchylku) 1,5 m/s².

Schválené baterie

| | |
|----------------------|-----------------|
| Baterie | BLI300 |
| Typ | Lithium-iontová |
| Kapacita baterie, Ah | 9,4 |
| Jmenovité napětí, V | 36 |
| Hmotnost, kg (lb) | 1,9 (4,2) |

Schválené nabíječky baterií

| | |
|--------------------------|--------------|
| Nabíječka baterií | QC500 |
| Vstupní napětí, V | 100–240 |
| Kmitočet, Hz | 50–60 |
| Výkon, W | 500 |

Příslušenství

Příslušenství

| Schválené příslušenství | Typ příslušenství | Kryt řezacího nástavce, obj. číslo |
|--|--|------------------------------------|
| Středový otvor v kotoučích/nožích, Ø 25,4 mm | | |
| Závit hřídele pro kotouč M12 | | |
| Nůž na trávu/travní nůž | Multi 255-3 (Ø 255, 3 zuby) | 590 88 00-01 |
| | Grass 255-4 (Ø 255, 4 zuby) | 590 88 00-01 |
| | Multi 300-3 (Ø 300 3 zuby) | 590 88 00-01 |
| Pilový kotouč | Scarlet 200-22 (Ø 200, 22 zubů) | 501 32 04-03 |
| Strunová hlava | T35, T35x (vyžínací struna Whisper, Ø 2,4 až 2,7 mm) | 590 88 01-01 |
| | E35B (vyžínací struna Whisper, Ø 2,4 až 2,7 mm) | 590 88 01-01 |
| Opěrná miska | Pevný | |

| Typ příslušenství | Objednáací číslo |
|-------------------|------------------|
| Nosič baterie | 590 11 42-01 |
| Balance XB | 597 33 12-01 |

Prohlášení o shodě

Prohlášení o shodě EU

Společnost **Husqvarna AB**, SE-561 82 Huskvarna,
Švédsko, tel.: +46-36-146500, na svou výhradní
odpovědnost prohlašuje, že výrobek:

| Výrobky bez Bluetooth® | |
|------------------------|------------------------------------|
| Popis | Akumulátorový křovinořez / vyžinač |
| Značka | Husqvarna |
| Typ/Model | 535iFR, 535iRXT, 535iRX |
| Identifikace | Výrobní čísla od roku 2021 a dále |

je zcela ve shodě s následujícími směrnicemi a předpisy
EU:

| Nařízení | Popis |
|-----------------|-------------------------------------|
| 2006/42/ES | „o strojních zařízeních“ |
| 2014/30/EU | „o elektromagnetické kompatibilitě“ |
| 2014/53/EU | „týkající se rádiových zařízení“ |
| 2011/65/EU | „o zakázaných látkách“ |
| 2000/14/ES | „o venkovním hluku“ |

a že byly použity následující normy nebo technické
specifikace: EN 62841-1:2015, EN ISO 11806-1:2011,
EN 61000-6-1:2007, EN 61000-6-3:2007+A1:2011, EN
IEC 63000:2018 .

Společnost 0404, RISE SMP Svensk Maskinprovning
AB, Box 7035, SE-750 07 Uppsala, Sweden provedla
jménem společnosti Husqvarna AB dobrovolnou
zkoušku. Certifikát má číslo: SEC/19/2533

Oznámený subjekt: 0404, RISE SMP Svensk
Maskinprovning AB, Box 7035, SE-750 07 Uppsala,

Sweden obdržel osvědčení o shodě se směrnicí rady
2000/14/ES, postup posouzení shody: Dodatek VI.

Informace o emisích hluku najdete v části *Technické
údaje na strani 122.*

Huskvarna, 2022-04-11

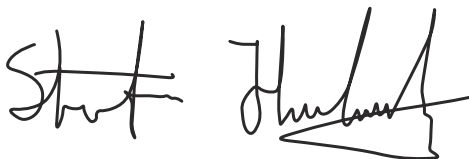

Stefan Holmberg, ředitel výzkumu a vývoje,
management technologií, Husqvarna AB

Osoba odpovědná za technickou dokumentaci



Prohlášení o shodě EU

Společnost **Husqvarna AB**, SE-561 82 Huskvarna, Švédsko, tel.: +46-36-146500, na svou výhradní odpovědnost prohlašuje, že výrobek:

| Výrobky s Bluetooth® | |
|----------------------|------------------------------------|
| Popis | Akumulátorový křovinořez / vyžinač |
| Značka | Husqvarna |
| Typ/Model | 535iFR, 535iRXT, 535iRX |
| Identifikace | Výrobní čísla od roku 2021 a dále |

je zcela ve shodě s následujícími směrnicemi a předpisy EU:

| Nařízení | Popis |
|------------|----------------------------------|
| 2006/42/ES | „o strojních zařízeních“ |
| 2014/53/EU | „týkající se rádiových zařízení“ |
| 2011/65/EU | „o zakázaných látkách“ |
| 2000/14/ES | „o venkovním hluku“ |

a že byly použity následující normy nebo technické specifikace: EN 62841-1:2015, EN ISO 11806-1:2011, EN 61000-6-1:2007, EN 61000-6-3:2007+A1:2011, EN IEC 63000:2018, ETSI EN 301 489-1 v.2.1.1, ETSI EN 301 489-17 v.3.1.1, ETSI EN 300 328 v2.2.2.

Společnost 0404, RISE SMP Svensk Maskinprovning AB, Box 7035, SE-750 07 Uppsala, Sweden provedla jménem společnosti Husqvarna AB dobrovolnou zkoušku. Certifikát má číslo: SEC/19/2533

Oznámený subjekt: 0404, RISE SMP Svensk Maskinprovning AB, Box 7035, SE-750 07 Uppsala, Sweden obdržel osvědčení o shodě se směrnicí rady 2000/14/ES, postup posouzení shody: Dodatek VI.

Informace o emisích hluku najdete v části *Technické údaje na strani 122*.

Huskvarna, 2022-04-11

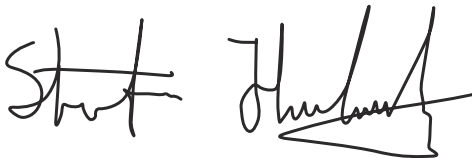

Stefan Holmberg, ředitel výzkumu a vývoje, management technologií, Husqvarna AB

Osoba odpovědná za technickou dokumentaci



Registrované ochranné známky

Slovo a loga *Bluetooth®* jsou registrované ochranné známky vlastněné společností *Bluetooth SIG, inc.*. Použití těchto známek společností Husqvarna podléhá licenci.

Husqvarna®

www.husqvarna.com

Eredeti útmutatás
Oryginalne instrukcje
Pôvodné pokyny
Původní pokyny

1142851-50



2022-09-30